

自動車関連機器

# 商品カタログ



**2024**  
VOL.1

# 商品カタログ

## Contents

<b>車両後方・側方安全関連商品</b>	HD CAR VIEW SYSTEM	3
	サラウンドビューシステム	8
	センシングアイ/サイドセンシングアイ	9
	AI内蔵側方衝突警報装置	13
<b>安全支援関連商品</b>	置き去り防止システム	15
	居眠り検知器	20
	誤発信防止システム	24
	安全くん（ドライバー向け注意喚起装置）	26
<b>アルコール検知器</b>	サンコーテクノ	28
	慶洋エンジニアリング	30
	Meltec	32
	ミヨシ	33
<b>ドライブレコーダー</b>	青木製作所	34
	コムテック	43
	シルバーアイ	45
	BlackVue	51
<b>ナビ/オーディオ関連商品</b>	スマホランチャー（ディスプレイオーディオ）	55
	ポータブルナビ	59
	APP CAST/APP CAST II	60
<b>車室環境関連商品</b>	エアークセス	64
	アルカリ電解水クリーナー	66
	車内抗菌スプレー	68
<b>その他自動車用品</b>	パープルセーバー	70
	非常信号灯	72
	自動車用LEDバルブ	74
	字光式ナンバープレート	75
	多機能バッテリーチャージャー	76
	EV充電エネチェンジ	77
	パトライト	79
<b>フォークリフト関連商品</b>	フォークリフト専用ドラレコ	81
	LEDラインライト	83
<b>その他商品</b>	アクションカメラ	85
	自動翻訳機	87

カタログ掲載内容は、予告なく変更することがありますので、予めご了承ください。

表示価格は、メーカー希望小売価格（税抜）です。

別途配送費など発生する場合がございます。

詳しくは弊社までお問い合わせ下さい。

# HD CAR VIEW SYSTEM

UN-R158準拠 車両後方・側方安全確認カメラシステム

## HD CAR VIEW SYSTEM™

HDカメラ：C-800

8インチモニター：HM-8000



夜間や暗い場所でも鮮明に撮影できる  
123万画素 高感度カメラ

CMOSセンサー採用により昼夜を問わず高い視認性を実現。



水平画角160°カメラで広い視界を確保

水平画角最大160°、垂直画角最大90°の広角カメラで車両周辺の死角を低減します。



専用ブラケットで車種、用途に合わせた  
自在な取付が可能

多彩な取付を可能にする専用ブラケットで見えない不安を軽減。



高圧洗浄機にも耐えるタフネス設計

洗車機はもちろん、高圧洗浄機の水圧にも耐える高耐久設計。  
また、動作温度も幅広く寒冷地でも活躍します。(14.7MPa対応)



動作温度範囲



型番	素子解像度	画角	防水構造	動作温度範囲	外形寸法
C-800	CMOS 123万画素	水平:約160° 垂直:約90°	IP69K 高圧洗浄14.7MPa対応	-30~+70	W29.6×H29.6×D40.0

# HD CAR VIEW SYSTEM

## 8インチHD高画質モニター

8インチHD大画面液晶採用ではっきり、見やすく、安全運転をサポート



## どこから見ても鮮やかな映像&オートディマー

広視野角LCDパネル採用で、  
どんな角度からも見やすい画面



## 2分割表示やカメラ切り替えが 1ボタンで簡単操作

1ボタンでカメラの切り替えや分割表示が素早く簡単に行えます。  
バックギアやウィンカーでの自動切り替えにも対応。

確認したい方向を大きく表示できる調整機能搭載



## ドライブレコーダー等の接続対応

もしもの時にも安心なドライブレコーダーやデジタルタコグラフへの映像出力機能を搭載。



映像出力



※接続方法についてはご使用機器の取扱説明書をご確認ください。

型番	モニター	電源	画素数	出力端子	画面分割	動作温度範囲	外形寸法
HM-8000	8型	DC12V/24V	1280×720	○	○	-20~+70	W203×H132 ×D35.2

## 商品名/型式

単位:円(税抜)

商品	型式	メーカー希望小売価格
HDカメラ	C-800	OPEN
HDモニター	HM-8000	OPEN
23mケーブル	KW-8023	OPEN
15mケーブル	KW-8015	OPEN
12mケーブル	KW-8012	OPEN
5mケーブル	KW-8005	OPEN
トレーラーケーブル	KW-8104	OPEN
天吊り金具	K-8000A	OPEN
アタッチメント類	車種別適合表のご確認お願い致します。	

# HD CAR VIEW SYSTEM

## ■カメラ・モニター仕様

### 1)C-800(HDカメラ)



サイズ(W×H×D)	29.6×29.6×40.0mm
素子解像度	CMOS(123万画素)
画質	水平160°×垂直90°
防塵/防水性	IP69K対応
照度範囲	0.1lx~100,000lx

### 2)HM-8000(8インチモニター)



サイズ(W×H×D)	203×132×35.2mm
接続カメラ	HD・NTSC
カメラ出力数	1
カメラ入力数	2
画面分割	2分割

## ■ケーブル特徴

①コネクタ小径化を実現・他社に負けない細さを実現しました。

②ケーブルの繋ぎ合わせが可能。

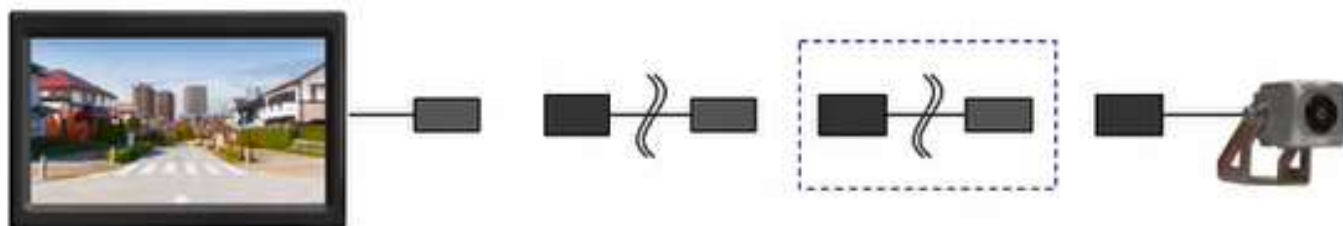

# HD CAR VIEW SYSTEM

バックカメラの映像をドラレコに記録可能！

例) AMEX-A06GfW-Rの場合・・・

■運転席側



AMEX-A06GfW-R

■ボディ側



バックカメラ  
C-800



オスオスRCAケーブル  
NVC-202G(2m) or 205G(5m)  
【ナビック製品】



バックモニター  
HM-8000



カメラケーブル

追加でリヤ用ドラレコを設置する  
必要はございません！

## 注意事項

※接続可能なドライブレコーダーは

RCA入力端子付きのものに限ります。

※RCA入力につき、記録画素は約30万画素です。

※モニター電源ON時のみ記録されます。

# HD CAR VIEW SYSTEM

弊社取扱 **HD CAR VIEW SYSTEM** の  
シャッター付カメラを開発中

## HDカメラ : C-800



## シャッター付 HDカメラ

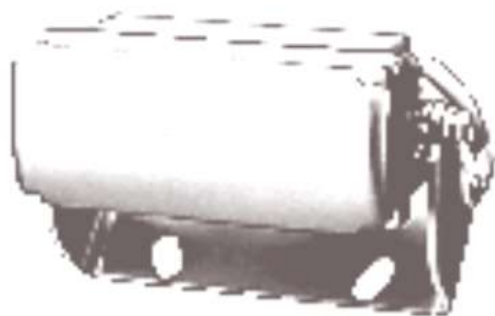

※写真はイメージです

### 高圧洗浄機にも耐えるタフネス設計

洗車機はもちろん、高圧洗浄機の水圧にも耐える高耐久設計。  
また、動作温度も幅広く寒冷地でも活躍します。(14.7MPa対応)



動作温度範囲



### 夜間や暗い場所でも鮮明に撮影できる 123万画素 高感度カメラ

CMOSセンサー採用により昼夜を問わず高い視認性を実現。



## 商品名/型式

取り扱い開始次第ご案内いたします。

# サ라운드ビューシステム

360°  
Surround Camera System  
サ라운드カメラシステム

前後左右4つのカメラで360°  
車両周辺の状況をモニターでリアルタイムに  
把握できるシステムです。



## サ라운드カメラシステム

SVR-7004/7004T  
SVS-6004P/6004T

オープン価格

● 様々な車両に取り付け可能

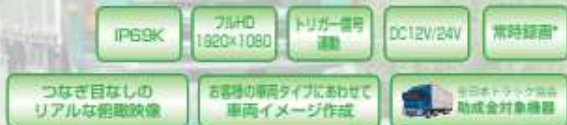

SVS-6004T/SVR-7004Tモデル対象

製品名	型番	カメラ画質	カメラ画角	防水防塵	録画機能	電源	消費電力
サ라운드カメラ *ハイスペックモデル	SVR-7004 SVR-7004T	FullHD 1920×1080	水平190° 垂直128° 対角204°	IP69K	●	DC 12V/24V	最大 約29W(起動時) 最大 約17W(走行中)
サ라운드ビュー *コスバモデル	SVS-6004P SVS-6004T				-		

● 運転操作に連動して、画面表示切替え



エンジン起動時(俯瞰+前)

バックギア時(俯瞰+後)



左折/右折時(左+俯瞰+右)

※表示画面は、設定変更可能です。

● 様々な画面表示を選択/設定

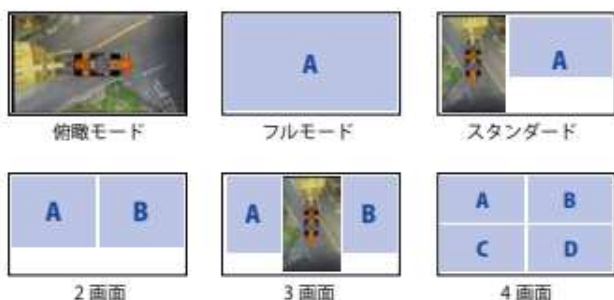

※A~Dには、前後左右の各カメラ映像を任意に設定できます。

## 商品名/型式

単位:円(税抜)

商品	型式	メーカー希望小売価格
サ라운드ビューシステム (大型・特殊車両向け)	SVS-6004P	OPEN
サ라운드ビューシステム 録画機能付き (大型・特殊車両向け)	SVS-7004	OPEN



# センシングアイ

KEYO  
KEYO ENGINEERING CO.,LTD.

安心・安全運転をサポートするシステム

## センシングアイ

AN-S108

### センシングアイ 3つの特長

**特長 1** 後方の障害物を色と音で警告  
アラート範囲を好みに設定できる

**特長 2** 後方映像を記録  
常時録画 + 手動録画で録画データを分けて保存

**特長 3** 既存のシステムに簡単に設置できる  
既存のバックカメラ、モニターに接続するだけ

※別売。メーカー別のカメラシステム用中間ケーブルが必要になります。

### 後方障害物検知システムは取付簡単

すでに設置されているバックカメラシステムに接続するだけ

#### 後方障害物検知システム設置イメージ



### システム導入後は警告音や画面表示でドライバーをサポートします。



ガイドライン設定により、カメラ性能・取付位置・車両等の違いに影響無く検知したい範囲を簡単に設定できます。

検知範囲	警告音	検知表示
赤線以内	連続音(びー……)	赤枠表示
黄線以内	間欠音(ビー・ビー)	黄枠表示
緑線以内	音無し	緑枠表示
青線以外	音無し	青枠表示

### さまざまな物を検知認識します。

パイロン



人



ボール



バイク・自転車



動物検知



検出する物を矢印と一緒にお知らせ

### 常時録画 + 手動録画で後方映像を記録



危険を感じたり、残したいと思った映像は手動録画スイッチで簡単に録画保存が可能!! 格納フォルダーが分けられるので、管理が容易になります。



# センシングアイ



## 適合機種

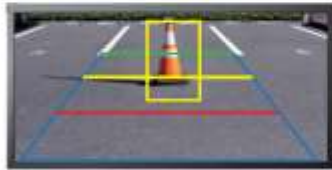

### 対応モニター

CVBS 映像入力端子があること。  
480P 又は 720P が認識できること。



### 後方障害物検知システム

モニターへは AV IN に接続し、  
カメラへは AV OUT に接続するだけ。  
AHD、TVI、CVBS は自動で認識します。

### 対応バックカメラ

CVBS 映像出力端子があること。  
出力は 480P 又は 720P であること。  
※中継ケーブル対応のメカシステム  
タリオン、光工業、三菱機械、その他のメカシステムは要相談と  
なります。  
※適合についてはモニター及びカメラ型番をご確認の上、お問い合わせ下さい。

## 製品サイズ



## 製品仕様

品名		仕様		品名		仕様		
用途	検知距離	人、自動車、バイク、車、動物、パイロン、自動販売機、スアコシ機内等		電源方式	200V 50/60Hz (標準)	電源電圧	前 100V 後 120V	
	検知範囲	約 2.5m～10m (前方)		電源電圧	10V	消費電流	前 350mA 後 600mA	
	検知角度	約 120° (前方)		消費電流	24V	消費電流	約 300mA	
	検知対象	人、自動車、バイク、車、動物、パイロン、自動販売機、スアコシ機内等		消費電流	約 600mA	消費電流	約 600mA	
外形寸法	幅	約 87.5mm		消費電流	約 100mA	消費電流	約 100mA	
	高さ	約 58mm		消費電流	約 100mA	消費電流	約 100mA	
重量	本体	約 1.5kg		消費電流	約 100mA	消費電流	約 100mA	
	付属品	ケーブル、取付金具		消費電流	約 100mA	消費電流	約 100mA	
付属品	映像中継ハーネス	映像線	VGA : 640 x 480P / H.D. 1280 x 720P	SD カード	映像線	約 500m	映像線	約 500m
	映像中継ハーネス	映像線	VGA : 640 x 480P / H.D. 1280 x 720P		映像線	約 500m	映像線	約 500m
	映像中継ハーネス	映像線	VGA : 640 x 480P / H.D. 1280 x 720P		映像線	約 500m	映像線	約 500m
	映像中継ハーネス	映像線	VGA : 640 x 480P / H.D. 1280 x 720P		映像線	約 500m	映像線	約 500m
	映像中継ハーネス	映像線	VGA : 640 x 480P / H.D. 1280 x 720P	映像線	約 500m	映像線	約 500m	
	映像中継ハーネス	映像線	VGA : 640 x 480P / H.D. 1280 x 720P	映像線	約 500m	映像線	約 500m	
	映像中継ハーネス	映像線	VGA : 640 x 480P / H.D. 1280 x 720P	映像線	約 500m	映像線	約 500m	
	映像中継ハーネス	映像線	VGA : 640 x 480P / H.D. 1280 x 720P	映像線	約 500m	映像線	約 500m	

## 商品名/型式

単位:円(税抜)

商品名	型式	メーカー希望小売価格
センシングアイ(本体)	AN-S108	OPEN
映像中継ハーネス HD-CV用	OP-032CRA	OPEN

※.他メーカー用の中継ハーネスにつきましてはお問い合わせください。

# サイドセンシングアイ

KEYO  
KEYO ENGINEERING CO., LTD.

安全運転をサポートする側方障害物検知システム

## サイドセンシングアイ

AN-S108-S

### サイドセンシングアイ 3つの特長

- 特長 1** 側方の障害物を色と音で警告  
アラート範囲を好みに設定できる
- 特長 2** ウィンカー連動で側方を検知+側方映像を記録  
ウィンカー ON で検知を開始し危険を音でお知らせ、更に常時録画+手動録画で録画データを保存
- 特長 3** 既存システムの安全運転サポート機能をグレードアップ  
側方撮影用カメラとの接続で側方の安全を確保します  
● 別途、メーカー別のカメラシステム用中継ケーブルが必要になります。  
● バックカメラと併用の場合 2 系統の映像入力が必要です。

カメラで捉えた人や車などを AI 検知ですばやく検知

### 側方障害物検知システムは取付簡単

すでに設置されているカメラシステムに接続するだけ

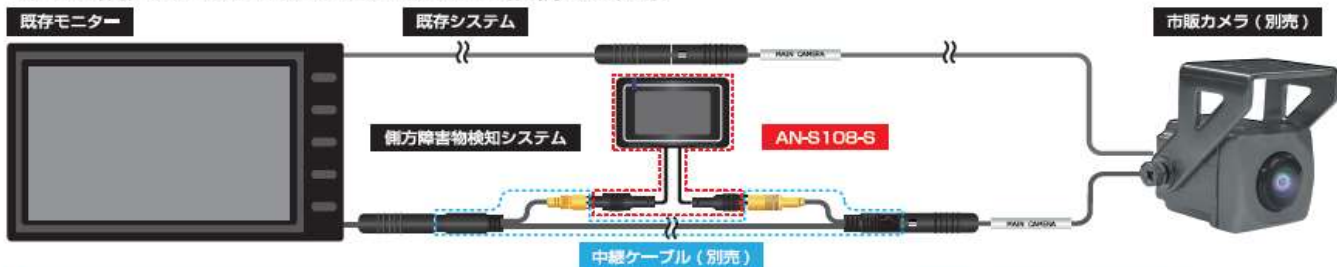

### システム導入後は警告音や画面表示でドライバーをサポートします。

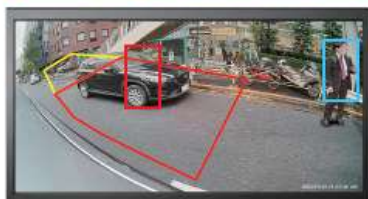

ガイドライン設定により、カメラ性能・取付位置・車両等の違いに影響無く検知したい範囲を簡単に設定できます。

検知範囲	警告音	検知表示
赤範囲内	連続音(ピッ、ピッ……)	赤枠表示
黄範囲内	間欠音(ピー、ピー……)	黄枠表示
ガイドライン枠外	音無し	水色枠表示

### 車と人を検知認識します。

人 (ウィンカー連動)



人 (ウィンカー連動)



人と車 (ウィンカー連動)



車 (赤範囲内)



車 (赤範囲内)



### 常時録画 + 手動録画で後方映像を記録



危険を感じたり、残したいと思った映像は手動録画スイッチで簡単に録画保存が可能!! 格納フォルダーが分けられるので、管理が容易になります。

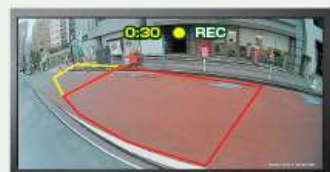

# サイドセンシングアイ

ブザーユニットで  
危険をお知らせ  
ピッ、ピッ、ピッ……



## 製品サイズ

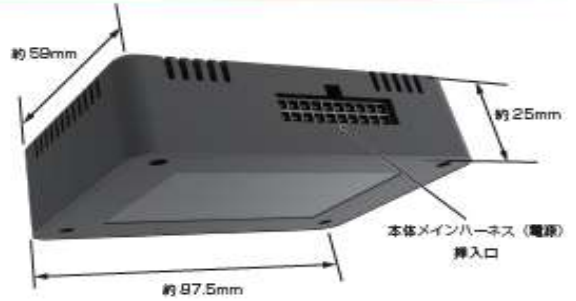

## オプション

OP-048CRA を接続すると、ハザード点滅時等ウィンカーが点滅している時に、パーキングブレーキを引くことで検知動作が停止します。

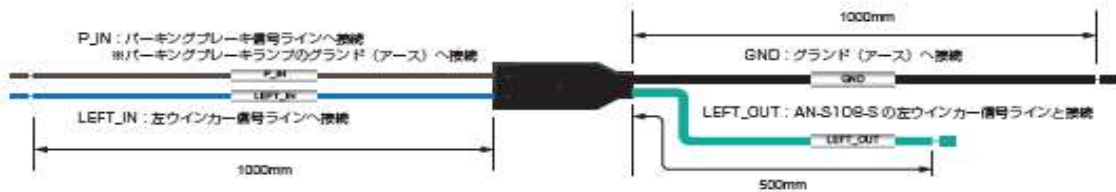

## 製品仕様

品名		仕様	
A 検知	検知距離	<ul style="list-style-type: none"> <li>・検知距離 (100m 未満)</li> <li>・検知距離 (100m 以上)</li> </ul>	
	検知範囲	<ul style="list-style-type: none"> <li>・検知範囲 (100m 未満)</li> <li>・検知範囲 (100m 以上)</li> </ul>	
検知	検知条件	<ul style="list-style-type: none"> <li>・検知条件 (100m 未満)</li> <li>・検知条件 (100m 以上)</li> </ul>	
	検知モード	<ul style="list-style-type: none"> <li>・検知モード (100m 未満)</li> <li>・検知モード (100m 以上)</li> </ul>	
検知方式	検知方式	<ul style="list-style-type: none"> <li>・検知方式 (100m 未満)</li> <li>・検知方式 (100m 以上)</li> </ul>	
検知方式	検知方式	<ul style="list-style-type: none"> <li>・検知方式 (100m 未満)</li> <li>・検知方式 (100m 以上)</li> </ul>	

品名		仕様	
電源	電源電圧	<ul style="list-style-type: none"> <li>・電源電圧 (100m 未満)</li> <li>・電源電圧 (100m 以上)</li> </ul>	
	電源電流	<ul style="list-style-type: none"> <li>・電源電流 (100m 未満)</li> <li>・電源電流 (100m 以上)</li> </ul>	
SD カード	SD カード	<ul style="list-style-type: none"> <li>・SD カード (100m 未満)</li> <li>・SD カード (100m 以上)</li> </ul>	
	検知方式	<ul style="list-style-type: none"> <li>・検知方式 (100m 未満)</li> <li>・検知方式 (100m 以上)</li> </ul>	
基本仕様	電源電圧	<ul style="list-style-type: none"> <li>・電源電圧 (100m 未満)</li> <li>・電源電圧 (100m 以上)</li> </ul>	
	電源電流	<ul style="list-style-type: none"> <li>・電源電流 (100m 未満)</li> <li>・電源電流 (100m 以上)</li> </ul>	
検知	検知距離	<ul style="list-style-type: none"> <li>・検知距離 (100m 未満)</li> <li>・検知距離 (100m 以上)</li> </ul>	
	検知範囲	<ul style="list-style-type: none"> <li>・検知範囲 (100m 未満)</li> <li>・検知範囲 (100m 以上)</li> </ul>	
検知	検知条件	<ul style="list-style-type: none"> <li>・検知条件 (100m 未満)</li> <li>・検知条件 (100m 以上)</li> </ul>	
	検知モード	<ul style="list-style-type: none"> <li>・検知モード (100m 未満)</li> <li>・検知モード (100m 以上)</li> </ul>	
検知	検知方式	<ul style="list-style-type: none"> <li>・検知方式 (100m 未満)</li> <li>・検知方式 (100m 以上)</li> </ul>	
	検知方式	<ul style="list-style-type: none"> <li>・検知方式 (100m 未満)</li> <li>・検知方式 (100m 以上)</li> </ul>	

## 商品名/型式

単価:円(税抜)

商品	型式	メーカー希望小売価格
サイドセンシングアイ(本体)	AN-S018-S	OPEN
映像中継ハーネス HD-CV用	OP-032CRA	OPEN
Pブレーキ信号検出アダプター	OP-048CRA	OPEN

※.他メーカー用の中継ハーネスにつきましてはお問い合わせください。

# AI内蔵側方衝突警報装置



安全AIカメラシステム

左巻き込み事故を予防!

側方衝突警報装置 (BSIS) ACSL-0003

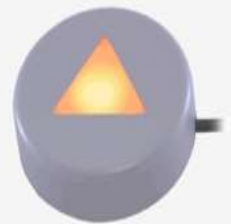
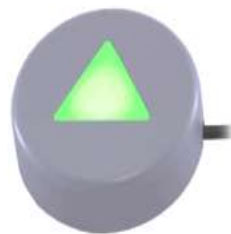

人、自転車、オートバイ、自動車は側方巻き込み危険エリアに入り込んだ時にAI検知し、LEDインジゲータ、警告音でドライバーに警告発信します!

# AI内蔵側方衝突警報装置

Low speed application (1-40 km/h)

Straight moving >>> LED light + on screen UI warning

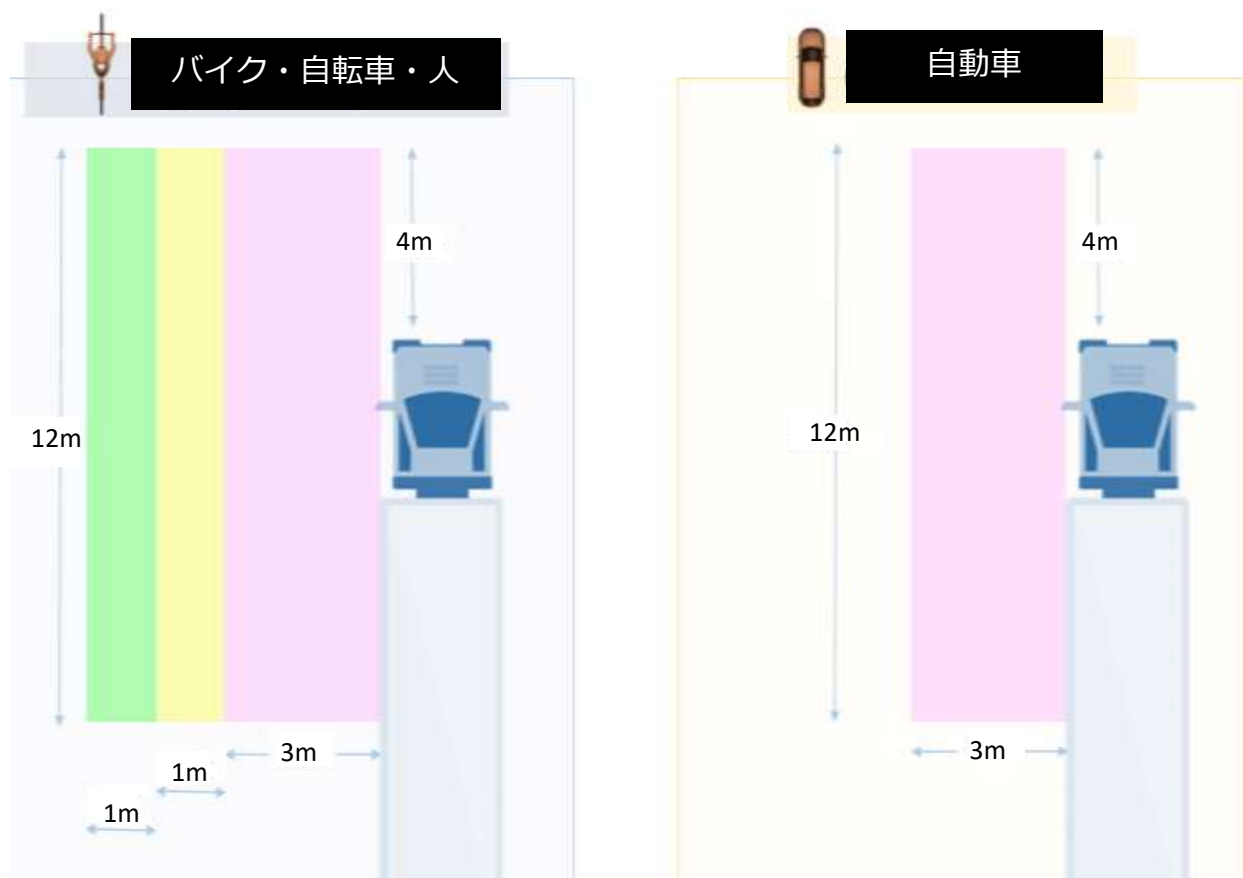

速度	ウィンカー	バイク・自転車・人		自動車
5km以下	OFF	LED警告	○ (点灯)	○ (点灯)
		警告音	×	×
	ON	LED警告	○ (早い点滅)	○ (遅い点滅)
		警告音	○	×
40km以下	OFF	LED警告	○ (点灯)	○ (点灯)
		警告音	×	×
	ON	LED警告	○ (早い点滅)	○ (遅い点滅)
		警告音	○	×
40km以上	OFF	LED警告	○ (点灯)	○ (点灯)
		警告音	×	×
	ON	LED警告	○ (早い点滅)	○ (遅い点滅)
		警告音	○	×

※バイク・自転車・人は検知エリア（遠・近）により警告レベルを変化させます。

## 置き去り防止システムとは

車内の見回りを促し、自動検知式センサーも備えた子どもの置き去り防止を補助するための装置です。12月20日に「送迎用バスの置き去り防止を支援する安全装置のガイドライン」を公表しました。内閣府では2023年4月1日から全国の保育所や幼稚園などの送迎バスなど合わせておよそ5万5,000台に安全装置の設置を義務づけることなどを盛り込んだ再発防止のための緊急対策をまとめました。

## 製品ラインナップ



ホーネット車内置き去り防止安全装置

### BS-700S

希望小売価格：98,780円（税込）  
※設置工事費別途

降車時確認式、自動検知式、共通基本機能を搭載したスタンダードモデル。アナログによるヒューマンエラー防止、デジタルによる見守りにより車内の置き去りを防止します。

標準機能 動作保証温度：-40℃～+85℃（電池は-30℃～+70℃）



ステッカー1枚付



ホーネット車内置き去り防止安全装置（緊急通報付）

### BS-700M

希望小売価格：129,800円（税込）  
※設置工事費別途  
※初期登録料 3,300円（税込）および1年分の通信料含む（1,980円（税込）/月）

専用ステッカー1枚付属

緊急通報機能を標準装備したモデル。降車時確認式、自動検知式、共通基本機能に加え、車内置き去りが発生した際に手元のスマートフォンやパソコンにメール通知できます。運用画面から位置情報、車内温度情報が確認できます。

標準機能 動作保証温度：-40℃～+85℃（通信ユニットは-30℃～+70℃）



MAMORIA<sup>GPS</sup>

マモリア GPS 通信サービス（緊急通報）



ホーネット車内置き去り防止安全装置（AIカメラ付）

### BS-700C

希望小売価格：140,800円（税込）  
※設置工事費別途

ステッカー1枚付属

AIカメラを標準装備したモデル。降車時確認式と自動検知式の共通基本機能に加え、車内置き去りが発生した際に手元のスマートフォンやパソコンにメール送信することができます。

標準機能 動作保証温度：-40℃～+85℃（AIカメラは-30℃～+70℃）



## 製品特徴

### ■BS-700M製品特徴

置き去りを検知して車外アラームが鳴るとあらかじめ登録した最大5ヶ所のメールアドレスに送信されます。車内の温度情報、位置情報が運用画面の地図上に表示されますので、離れていても安心して見守りができます。



BS-700Mには、初期登録料と1年分の通信料が含まれています。緊急通報機能（通信サービス）1年間無料でご利用いただけます。ご利用の開始には、下記の2次元コードから通信サービスの申し込みが必要です。

緊急通報機能・通信サービスのご利用開始は、下記の方法で申し込みください。

### ■BS-700C製品特徴

走行中（エンジン作動中）と駐車（エンジン停止）してから最大60分間、車内を録画します。AIヒューマノイドセンサーで車内の人の動きをカメラが自動追尾し、車内置き去りを専用アプリやメールで通知し防止します。

-  ヒューマノイドセンサー（モーションセンサー）が人の動きを検知するとアプリやメールで通知することができます。（メールは最大5カ所）
-  スマホやパソコンからライブ映像を見ることができます。
-  車内との通話ができます。
-  専用アプリ「HORNET CAM」（無料）をダウンロードしてご利用いただけます。





#### 主な機能

- 200万画素（フルハイビジョン）
- 9倍ズーム（5倍光学・4倍デジタル）
- スマートコントロール（ハンチルト）
- スマートライブ映像
- AI自動検知・動体検知
- 自動追尾機能
- 多彩な録画機能
- アラーム通知
- 動画・画像メール送信
- Wi-Fi 対応



## 商品名/型式

単位：円（税抜）

商品名	型式	メーカー希望小売価格
スタンダードモデル	BS-700S	89,800
通信機能モデル	BS-700M	118,000
AIカメラ搭載モデル	BS-700C	128,000
DC/DCコンバーター	BS-24DC	11,800



送迎バスの置き去り防止を  
支援する安全装置性能認定品



KEIYO 送迎バス  
置き去り防止システム

専用ウェブサイト <https://okizariboushi.jp/>



昨今、話題になっている...

## 園児のバス置き去り問題

要因は様々...

降車時の  
確認不足

園内での  
確認不足

保護者と園での  
情報共有不足

バス内に残された  
園児の存在を  
警報でお知らせ

ピーピー!!



トリプルチェックで皆が安心!

### 1 ヒューマン エラー防止

バスのエンジンを停止後、置き去り防止システムが作動。各座席を点検し、バス後方に設置された「後方確認ボタン」を押すことで確認と同時にシステムが停止します。運行後のバス全体の見回りチェックをタスク化しヒューマンエラーを予防します。



### 2 ビーコンで お知らせ

送迎バスに乗車する全園児にビーコン（発信機）を常時携帯させ、バスには受信機（専用Android端末）を設置することで、バスに乗車している園児を自動で検知し降車時に車内に残された人数を受信機へ通知します。



### 3 保護者に メール通知

バス車内の本体ユニットからサーバに情報を送信します。サーバの情報から、園内のPCと登録した保護者のメールアドレスに園児の乗降状況をメールにて通知します。



## 製品ラインナップ

後方確認式 (品番/AN-S111 国交省認定番号/A-024)



・セット内容・	
本体ユニット (LD400)	1台
後方確認ボタン・配線	1台

・オプション・	
緊急ボタン	
メンテナンスボタン	

後方確認式+ビーコン検知 (品番/AN-S112 国交省認定番号/A-034)



・セット内容・	
本体ユニット (LD400)	1台
後方確認ボタン・配線	1台
専用Android端末	1台
Wi-Fiモジュール	1台
BLEビーコン	5個

・オプション・	
緊急ボタン	
メンテナンスボタン	

後方確認式+ビーコン検知+通知メール (品番/AN-S113 認定番号/A-035)



・セット内容・	
本体ユニット (LD400)	1台
後方確認ボタン・配線	1台
専用Android端末	1台
Wi-Fiモジュール	1台
BLEビーコン	5個
GPS	1台
Webサーバ運用	1年分

・オプション・	
緊急ボタン	
メンテナンスボタン	

## 商品名/型式

単位: 円(税抜)

商品名	型式	市場想定価格
後方確認式	AN-S111	71,636
後方確認式+ビーコン検知	AN-S112	135,273
後方確認式+ビーコン検知+通知メール	AN-S113	225,455
確認ボタン用延長ケーブル(6M)	OP-036CRA	5,000
園児緊急用ホーンボタン	OP-037CRA	6,500
給油時システム制御ボタン	OP-038CRA	7,000
追加ビーコン(1ヶ単位)	OP-039CRA	3,500
専用Android端末	OP-040CRA	35,000



## 大人が子どもの命を守るヒロックボタン 送迎用バスの置き去り防止を支援する安全装置



### 置き去り防止の確認手順は簡単なので誰でも使えます。

#### 1. 到着

エンジンを切ると車内警報音が鳴る。



#### 2. 確認

車内をくまなく確認する。



#### 3. 完了

確認終了後にボタンを長押しする。



#### 4. 確認をしないと...



※ヒロックボタンはあくまでヒューマンエラーによる置き去りを防止するうえで補助的な役割を果たす装置です。

ヒロックボタンは技術者の知恵と機能がたくさんつまっています。

運転席前後座席に設置するので取り返って車内の安全確認ができる

子供の手の届かない高い位置に設置するのでいたづらされにくい

50m離れていても車内警報音が聞こえる

運転手が安心して送迎運転ができる

メンテナンスは車検時に

有線の配線なので電磁波に強い

乗降時の自動ドア操作に干渉しない

車内警報音が出るスピーカー内蔵

車内外の警報音はボタンを3秒長押しして止める

どこかが故障するとボタンが赤色に点滅して知らせる

エンジン停止時に、自動点検の車内警報音が鳴る

操作がしやすい大きなボタン

持ちにくい構造

エンジン停止時にボタンが緑色に点滅し、車内警報音と共に安全確認を促す

国土交通省ガイドライン認定品  
認定番号：A-012・A-013・A-026  
(仕様一覧にてご確認ください)

### 商品名/型式

単位:円(税抜)

商品名	型式	メーカー希望小売価格
ヒロックボタン	OSB-100	65,800

# 居眠り検知器

AN-S066-3

KEYO  
KEYO ENGINEERING CO.,LTD.

センサーでドライバーを常時監視  
異常を検知しバイブレーションと音声でお知らせ安全運転支援システム

ひとみちゃん mini+&V AN-S066III



カメラユニットで運転手を監視  
居眠り わき見 スマホ操作

特許出願中



カメラユニット

ひとみちゃんmini+&Vは専用座席のみ、お車種専用ソフト  
自動車メーカー一任で特許出願中

累計約**33万台**

2020年3月末時点

居眠りを検知後バイブレーションでお知らせ



振動パッド

ドライバーの運転状態をリアルタイムで感知する高性能アルゴリズム搭載!!

ミニプラスアールバイ

ひとみちゃん mini+&V で感知して  
安全運転をバイブレーションと音声でサポート



わき見運転

カメラユニットで  
検知

居眠り運転

車内での喫煙  
スマートフォン操作

わき見検知・・・  
集中してください。

居眠りを検知・・・  
危険な状態です。  
居眠りを検知・・・  
バイブレーション ON

スマホ操作や喫煙を検知・・・  
ブザー音

# 居眠り検知器

AN-S066-3



※本体にGセンサー内蔵で停車中や信号待ちを検知し自動停止

**専用アプリ**  
「ひとみちゃん」で詳細設定可能！



車両に応じて  
**取付位置を自由**に設置



## 製品仕様

カメラ	赤外線対応CMOS センサー
検出範囲	70×10cm(カメラから顔までの距離) 水平：-30°~30° 垂直：-15°~20°
LED状態	【本体】 顔未検出：緑点滅 顔検出：緑点灯 警報：赤点滅 【カメラ】 顔未検出：青点滅 顔検出：青点灯 警報：赤点滅
スピーカー	本体(1W)
音量	オフ/1~3段階
検出感度	1~3段階

サイズ	【本体】 約89(W)×22(H)×65(D)mm 【カメラ】 約34(W)×MAX30(H)×40(D)mm 【振動パッド】 約265(W)×90(H)×120(D)mm
重量	【本体】 約71g 【カメラ】 約58g(ケーブル含む) 【振動パッド】 約300g(ケーブル含む)
動作温度範囲	-10℃ ~ +60℃
同梱品	本体、カメラ(1.6m)、シガープラグ電源ケーブル(3m)、振動パッド(1.6m)、スパーサー(5mm、10mm)、両面テープ×4(カメラ用)、面ファスナー×2(本体用)、六角レンチ、ケーブルクリップ×6、取扱説明書(保証書)
対応するスマートフォン	iOS : version11 以降 Android : version6 以降
保証期間	1年間

## 商品名/型式

単位:円(税抜)

商品名	型式	メーカー希望小売価格
居眠りウォッチャーひとみちゃんmini+&V	AN-S066-3	OPEN

自動車メーカーなどに採用されている  
検知ソフトを使用!! 累計約 33 万台実績

特許出願中



わき見運転や居眠り運転を注意!

AN-S066 II

ドライバーの運転状態をリアルタイムで感知する高性能アルゴリズム搭載!!

ひとみちゃん **mini+** で感知して安全運転を音声でサポート  
ミニプラス

わき見運転や  
スマートフォン操作

居眠り運転

車内での喫煙

カメラユニット

■ カメラユニットで感知した状況を本体から音声でお知らせ



本体

わき見をすると・・・

集中してください。

居眠りすると・・・

危険な状態です。

スマホ操作や喫煙を検知すると...

ブザーでお知らせ

■ スマートフォンでお知らせ

Bluetooth®



アプリを入れたスマートフォン  
でもお知らせします。

### ■ 設置場所が選べる

■ 既存モデルでは、ステアリングコラムでの設置でしたが、新たにダッシュボード上の好みの場所に車内の形状や使い方で設置場所を選べます。



### ■ G センサー機能搭載



G センサーにより停車中の誤作動を防ぎます。



### ■ Smart Phone 連動でより便利に



- 本体からの音声警告に加え、スマホ(Android/iOS)と連動しバイブレーションで、居眠り、わき見の注意喚起が可能!
- 専用スマホアプリで、下記設定を行う事が可能  
居眠り検知感度設定・わき見検出 ON/OFF・通知音・バイブレーション ON/OFF  
G センサー機能・車速連動機能 ON/OFF(オプション)・他

ひとみちゃん

検索



### ■ サイズ

#### 【カメラ】



#### 【本体】



### ■ 製品仕様

カメラ	赤外線対応 CMOS センサー	スピーカー	本体 (1W)	同梱品	本体、カメラ (1.6m)、シガープラグ電源ケーブル (3m)、スピーカー (5mm、10mm)、商業テープ×4(カメラ用)、裏フラスター×2 (本体用)、六角レンチ、ケーブルクリップ×6、取扱説明書 (保証書)
検出範囲	70±10cm(カメラから顔までの距離) 水平 : -30°~30° 垂直 : -15°~20°	音量	オフ/1~4段階		
LED 状態	本体	検出感度	1~3段階	対応するスマートフォン	iOS : version12.1 以降 Android : version6 以降
	カメラ	電源	DC12V/24V(12V 時:最大約 500mA)		
	本体	サイズ	本体 約 89(W)×22(H)×65(D)mm カメラ 約 34(W)×最大 30(H)×40(D)mm		
	カメラ	質量	本体 約 71g カメラ約 58g(ケーブル含む)		
		動作温度範囲	-10°C~70°C		
		保証期間	1年間		

2.4 FH 4

## 商品名/型式

単位:円(税抜)

商品名	型式	メーカー希望小売価格
居眠りウォッチャーひとみちゃんmini+	AN-S066-2	OPEN

※本商品は12V専用商品となります。24V装着の際はDCDCコンバーターが必要となります。  
※検出範囲(カメラから顔までの距離)は70±10cmとなっておりますのでご注意ください。

SUNの誤発進防止システムで  
アクセルとブレーキの踏み間違いによる事故を未然に防ぐ!!



## S<sup>3</sup>-drive safety / security / stability 誤発進防止システム2

アクセルとブレーキを  
踏み間違えたこと、ありませんか?!

特許取得 特許第 5231156 号

アクセルとブレーキの踏み間違いによる事故が  
年間 **6,000** 件以上も起きています

※平成25年：(財)交通事故総合分析センター調べ



安心・安全を準備しませんか?

とっさの判断ミスは年齢・性別に関わらず、誰にでも起こり得る可能性があります。

S<sup>3</sup>-Drive誤発進防止システムは「アクセルとブレーキの踏み間違い」による「誤発進」を回避し、「安心・安全をサポート」するアイテムです。

### 誤発進を防ぐ 5つのポイント

特許に譲付けられた SUN オリジナル機能

#### ポイント1

運転に合わせた設定可能

運転者一人一人に合わせた設定が可能です



#### ポイント2

ON・OFF 機能付

使用環境により ON/OFF が可能です



#### ポイント3



前進・後進どちらにも対応

システム作動速度域は  
加速時：0～8km/h  
減速時：16～0km/h です

#### ポイント4

音と光でお知らせ

システム作動時には  
警告音(聴覚効果)・ランプ(視覚効果)で  
作動を通知します



#### ポイント5

特許

ほとんどのクルマに対応

普通車から軽自動車まで  
幅広く対応しています

詳しくは適合表をご確認ください

安心ドライブの  
実現!!





## 基本操作

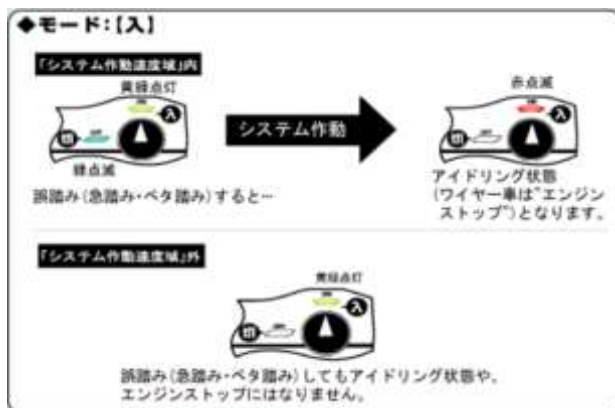
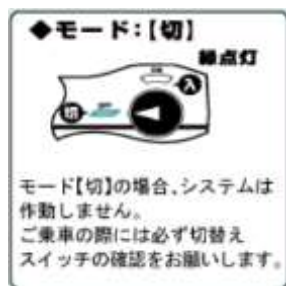

### システム作動速度域

(車両停止から加速過程の場合) 加速時8km/h以下  
(一般道を巡行し、減速過程に入り) 16km/h以下

## 商品ラインナップ

普通車 電子スロットル車 専用タイプ  
軽自動車 専用タイプ (電子スロットル車)



コントロールユニット×1  
メインユニット×1  
車種専用ハーネス×1



## 商品名/型式

単位:円(税抜)

商品名	型式	メーカー希望小売価格
普通車用タイプ (電子スロットルタイプ)	SD0102S	25,300
軽自動車用タイプ (電子スロットルタイプ)	SD0104S	25,300
電子スロットル車専用ハーネス各種	車種毎設定	4,700

ドライバー向け注意喚起放送装置

## 安全くん

ドライバーにやさしい音声で注意喚起します。

「安全くん」は、運転業務に携わるドライバーに向けて、音声アラームにより、うっかりミスや慣れによる不注意などから生じる事故を未然に防止する、安全支援機器です。

♪サイドブレーキを確実にかけて下さい。

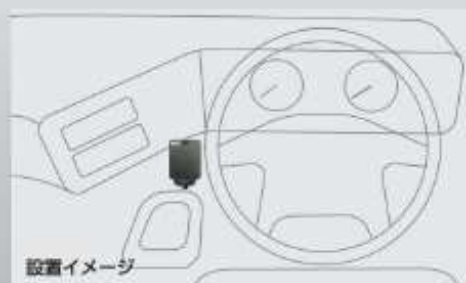

放送装置本体  
DMC-810-100-00

### 標準仕様の音声アラーム

#### ①サイドブレーキのかけ忘れ確認

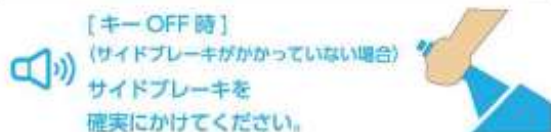

#### ②バック走行時の後方確認・走行注意



#### ③右左折時の注意喚起



#### ④シートベルトのしめ忘れ注意

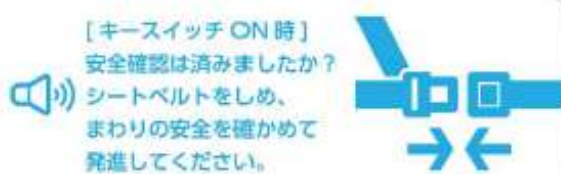

●別売の車外スピーカーを取り付けることで歩行者への注意喚起が可能です。

### 特別仕様の音声アラーム例

#### ①タイマー制御による定時の 車速・車間距離注意



#### ②ダンプ車両向け ダンプ荷台稼働時の走行注意



#### ③パッカー車向け 塵芥排出時の注意



# 安全くん

## 「安全くん」用オプション・車外スピーカー



車外スピーカー  
VPS-3W-00AS

**車外にいる歩行者等へ向けて注意喚起ができます。**

注意喚起放送装置「安全くん」に対応した車外スピーカーです。車の周りには歩行者や自転車、作業員等に向けて、車の接近や動作状態を音声アラームによってお知らせすることで、不意に起こる接触事故を未然に防止します。

♪左に曲がります。  
ご注意ください。



車両設置イメージ

### ① 右左折時の歩行者・自転車への注意



### ② バック走行時の車両接近注意



安全くん本体	DMC-810 仕様
電源電圧	DC24V/12V
消費電流	0.5A以下
質量	700g
外形寸法	75×60×22(mm)
使用温度範囲	-20℃～+70℃

外形寸法 単位 mm

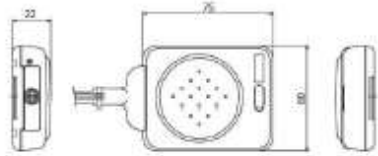

### ●信号線の接続イメージ

各種信号を音声アラームの信号に使用することで、様々な条件に応じた放送ができる仕組みになっております。

※サイドブレーキ信号とスモールランプ信号は、マイナス起動にも対応しております。

### ●音量は調整可能です。

※音声・プログラムカスタマイズ費用及び取付工事費用は別途、お見積となります。

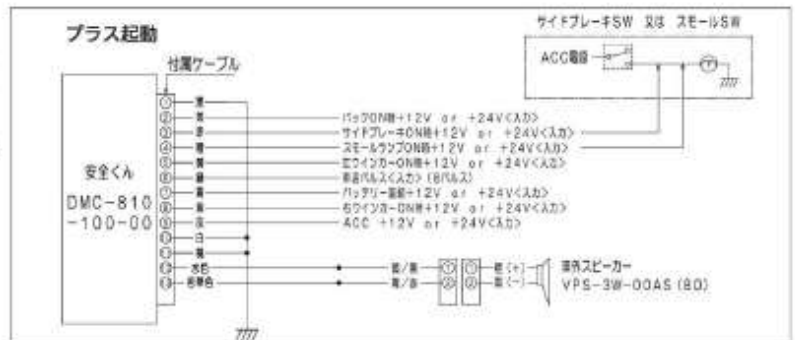

※納期: 標準仕様の場合、約7～10日(データ書き込み・検査等)

※カスタマイズを行う場合、別途費用が掛かりますので弊社担当者へご相談ください。

また、納期は音の収録から手配を行う為、約1か月程度となります。

## 商品名/型式

単位: 円 (税抜)

商品	型式	メーカー希望小売価格
安全くん	DMK-810	OPEN
オプションスピーカー	VPS-3W-00AS	OPEN
オプション起動ボタン	RS-24	OPEN

## AF-50 (ハンディタイプ)



約3~4秒間吹き込むだけで、呼気中のアルコール濃度が0.00~2.50mg/Lの範囲で測定可能。有機EL採用のディスプレイにより、測定結果は見やすく表示されます。また、メモリ機能を搭載している為「測定結果」「テスト番号」「日時」を最大**100件**まで登録可能

呼気アルコール検知器

## AF-50

### 付属品

- ・ 本体収納用ナイロンケース
- ・ 専用マウスピース

Point 1

燃料電池式  
センサー搭載

Point 2

ディスプレイに  
有機ELを採用

Point 3

メモリ機能搭載  
過去100件まで記録

Point 4

軽量コンパクトで  
操作も簡単

メンテナンス、交換等は行わず買い替えとなります。買い替え時期：1年使用もしくは測定回数500回（どちらか早い方）

## ST-2000 (据置プリンタータイプ)

**J-BAC** アルコール検知器協議会  
認定番号 2010001-27

アルコール検知器協議会が認定する「認定機器(外部検定)」として呼気アルコール検知器「ALC Face ST-2000」が登録されました。

業務用呼気アルコール検知器 ST-2000  
らくらく設置、簡単操作、顔写真自動撮影で本人確認。

# ALCFace

アルコフェイス



社員番号: \_\_\_\_\_

氏名: \_\_\_\_\_

測定日時: 2019/02/30 13:03:53

勤務状態: 出

結果: 0.000mg/L



写真

吹けば内蔵カメラにて顔写真を撮影する為、本人確認に役立ちます！  
面倒な事前登録やID入力は一切不要！

# アルコール検知器

サンコーテクノ製

## ST-3000 (据置システムアップ)

### ST-3000



### 呼気アルコール検知システム ALCGuardian<sup>®</sup> NEXT

アルコガーティアン ネット



「ALCGuardianNEXT」は、呼気アルコールチェッカー「ST-3000」と連動させ、測定結果をデータとして管理する事ができるソフト及びカメラを含むシステム機器です

### 呼気アルコール検知システム ALCGuardian<sup>®</sup> Net

アルコガーティアン ネット

### 呼気アルコール検知システム ALCGuardian<sup>®</sup> SV

アルコガーティアン サーバー



「ALCGuardianNET」は、交互交信可能なテレビ電話を利用したIT点呼実施が出来る点呼ネットワークシステムです。



「ALCGuardianSV」は、メインとなる管理拠点から各事業拠点の端末を連動させることで測定データの集計や閲覧が可能なネットワークシステムです

## 商品名/型式

単位: 円(税抜)

商品名	型式	メーカー希望小売価格
ハンディタイプ	AF-50	OPEN
据置プリンタータイプ	ST-2000	138,000
据置システムアップ	ST-3000	198,000
据置システムアップ	ST-3000+NEXTセット	386,000
セットアップ費用	—	OPEN

※消耗品・メンテナンス費用等が別途発生致します。

アルコール検知器協議会会員

**KEYO**  
KEYO ENGINEERING CO.,LTD.



認定番号  
JB10001-46

## ALCOHOL SENSOR

### アルコールセンサー AN-S094

センサー

約 **1000** 回 測定可能 ※

デジタル表示

本体寿命お知らせ機能

自動電源 OFF

簡単データ転送

iPhone  
iPad

Android

アプリを  
使って  
データ転送可能

Bluetooth®



Bluetooth® ワードマークおよびロゴは登録商標であり、Bluetooth SIG, Inc. が所有権を有します。

#### 製品仕様

	仕様
センサータイプ	半導体式ガスセンサー
測定対象	呼気中アルコール濃度
サイズ	約 122(H)×37(W)×22(D)mm
表示方法	LCD 表示
Bluetooth 接続	Bluetooth5.0 GATT プロファイル
データ保管機能	測定データは、一時本体に保存。 Bluetooth 接続でスマホに保管可能
お知らせ機能	測定回数 1,000 回以上の場合：赤色点滅表示 アルコール基準値 (0.15mg/L) 以上：赤点灯表示
電源	単4アルカリ乾電池 ×2 本

	仕様
測定範囲	0.00~0.95mg/L
検知時間	20 秒以下
質量	約 36g (電池含まず)
使用温度範囲	-5℃~45℃ (結露なきこと)
保管温度範囲	-20℃~50℃ (結露なきこと)
本体交換時期	1,000 回測定
電池寿命	約 300 回 (8 時間毎 1 回使用した場合) ※ご使用する電池の種類によっては、測定回数変動致します。
付属品	本体、単 4 乾電池 2 本、 取扱説明書 (1 年間保証書付き) ※1,000 回測定後は保証対象外

## 高性能 アルコールセンサー AN-S104

**1** スマホ用アプリ どちらも  
PC管理 viewer **無料!**

**2** センサーカートリッジ  
交換式(長期間使用可能)

### 3大特徴

**3** 本体・スマホ・PCでも  
測定値1000回保管可能



息を吹きかけて  
5くら  
測定!

アプリを使って  
簡単データ管理

センサーカートリッジを  
交換することで  
長期間使用可能!

信頼・安心の  
KEIYO製  
最上級モデル

iPhone  
iPad

Android

Bluetooth

顔写真の記録も対応

Bluetoothの商標マークおよびロゴは登録商標であり、Bluetooth SIG, Inc. からのライセンスを有します。

### 安全運転管理者は、下記の業務が義務化されます。

2022年  
4月1日施行

運転前後の運転者の状態を目視等で確認することにより、運転者の酒気帯びの有無を確認すること、酒気帯びの有無について記録し、記録を1年間保存すること。

近々

運転者の酒気帯びの有無の確認を、アルコール検知器を用いて行うこと、アルコール検知器を常時有効に保持すること。



#### 製品仕様

センサータイプ	半導体式ガスセンサー	測定範囲	0.00~0.95mg/L
測定対象	呼気中アルコール濃度	検知時間	20秒以下
サイズ	127(H)x43.5(W)x20.5(D)mm	質量	約45g(電池含まず)
表示方法	カラーLCD表示	使用温度範囲	-5℃~85℃(結露なきこと)
Bluetooth接続	Bluetooth5.0 GATT プロファイル	保管温度範囲	-20℃~70℃(結露なきこと)
データ保管機能	測定データは、一時本体に保存。 Bluetooth接続でスマホに保管可能	本体交換時期	1,000回測定
お知らせ機能	測定回数1,000回以上の場合：背景色赤、バッテリー表示を除き白文字 アルコール基準値(0.15mg/L)以上：測定値の文字が赤点滅	電池寿命	約300回(8時間毎1回使用した場合) ※ご使用する電池の種類によっては、測定回数が変動致します。
電源	単3アルカリ乾電池×2本	付属品	本体、単3アルカリ乾電池2本、取扱説明書(1年間保証書付き)※1,000回測定後は保証対象外

#### 商品名/型式

単位:円(税抜)

商品名	型式	メーカー希望小売価格
アルコールセンサー	AN-S094	OPEN
アルコールセンサー	AN-S104	OPEN

# アルコール検知器

Meltec製



## 乾電池式 アルコールチェッカー

Meltec  
Mechanical  
electrotechnics

AL-2

- 息を吹きかけるだけの簡単測定
- キャップを引き上げるだけの簡単操作
- 交換時期が分かるセンサー使用回数表示
- 0.05mg/L以上を検知すると警告  
(液晶画面が赤色になり警告音と共にお知らせ)



5秒  
スピード測定

小型で軽量  
持運び便利

見やすい  
バックライト  
付き

### 安全運転管理者による運転者の運転前後の アルコールチェックが義務化されます。

2022年4月1日より、安全運転管理者は運転前後の運転者に対し、酒気帯びの有無について、当該運転者の状態を目視等で確認し、内容の記録を1年間保管しなければなりません。

2022年10月1日より、運転者の酒気帯びの有無を目視に加え、アルコール検知器を用いて確認を行うこととなります。  
自動車の使用者はアルコール検知器を常時有効に保持する必要があります。

本製品のデータは運転の可否を判断するものではありません。  
測定結果に基づいて車両の運転や機器の操作などを行って、良いか否かの判断に対して本製品の製造者、及び販売に携わる関係者は一切責任を負いません。

### 仕 様

品番	AL-2
商品名	アルコールチェッカー
JANコード	4906918210875
電源	単4型アルカリ乾電池 × 2本
検知方式	半導体式アルコールガスセンサー
測定範囲	0.00 ~ 0.95mg/L(0.05mg/L単位)
測定精度	0.05mg/L
測定方式	吹きかけ式
表示方式	液晶表示 (0.05mg/L以上を検知するとバックライトが赤色に点灯しピー音が鳴る)
インターバル	5分間
センサー寿命	ご購入後1年または1000回以上のご使用
使用回数表示	あり
保証書	あり(1年)
本体寸法・重さ	(W)35mm×(H)108mm×(D)15mm/約30g
ケース入数	24コ
原産国	中国

### 各部名称



### 商品名/型式

単位:円(税抜)

商品名	型式	メーカー希望小売価格
半導体式アルコール検知器	AL-2	OPEN



MCO  
www.mco.co.jp

TS-AL01

令和4年4月より改正道路交通法施行規則が順次施行

## 運転前後の アルコールチェックが義務化

対象

自動車を5台以上か定員11人以上の車を1台以上使う事業所

令和4年4月施行

- ☑ 運転前後の運転者の状態を目視等で確認することにより、運転者の酒気帯びの有無を確認すること。
- ☑ 酒気帯びの有無について記録し、記録を1年間保存すること。

令和4年10月施行

- ☑ 運転者の酒気帯びの有無の確認を、アルコール検知器を用いて行うこと。
- ☑ アルコール検知器を常時有効に保持すること。

# 4～5秒間息を吹きかけるだけで アルコール濃度を測定!

アルコールチェッカー TS-AL01



バックライト付デジタル表示



表示部は暗間でも見やすいバックライトを搭載しています。読みやすいデジタル表示です。

自動OFF機能搭載

測定後は自動的に電源がOFFになり、電池の消耗を防ぎます。

カウント機能搭載

カウント機能搭載で買い替え時期をお知らせします。(999回まで)

単4形アルカリ乾電池×2本使用

電池を付属しているので、購入後すぐにご使用できます。

※付属の電池は試供品のため寿命が短い場合がございます。



携帯に便利な  
コンパクトサイズ

使用上の注意

本製品のデータは飲酒の有無を判断するための一つの判断材料であって、運転の可否を判断するものではありません。測定結果に基づいて、車両の運転や機器の操作などを行って良いか否かの判断に対して、本製品の製造者、および販売に関わる関係者は一切責任を負いません。

## 商品名/型式

単位:円(税抜)

商品名	型式	メーカー希望小売価格
半導体式アルコール検知器	TS-AL01	OPEN



AMEX-A07/AMEX-A07W/AMEX-A07TR  
ドライブレコーダー

Day & Night

ドライブシーンをフルサポートする

プレミアム

Premium スタンダードモデル

12V車  
24V車  
両対応

HDR&ナイトビジョン機能搭載

NEW

- 1 Wセキュリティ** ダブル 駐車録画時LED照射&画面操作を無効化するパス設定が可能
- 2 長時間録画** 大容量メモリ対応で最長245時間以上のデータを保持
- 3 豊富な拡張性** ※オプション機能 「スマートフォン連動、車室内向け赤外線カメラ、外付け防水カメラ、大型バス対応20mロングケーブル、駐車録画用外部バッテリー」



Full HD(1920 x 1080)  
フロント135°  
VIEW



フロント・リア  
2ワイレス



大画面5.15inch  
タッチパネル



タッチ操作ロック



GPS機能対応



MicroSD  
16GB(標準)



大容量MicroSD256GB  
に対応



指紋ロックフリー



データ自動バックアップ



走行車位置アラーム



ボイスガイダンス



パーキングモード



リモコン操作  
データバックアップ機能



スマートフォン連動  
※オプション

### 録画モード

走行中・駐車中の「もしもの事態」をしっかり録画

#### 常時録画

エンジン始動で、常時録画を開始します。



#### 衝撃録画

走行中、内蔵センサーが衝撃を感知して、LEDが点滅しながら記録します。



#### 駐車録画

※常時電源接続時に有効  
アクセサリ信号を検知すると、自動的に駐車映像としてフレームレートを落として記録します。  
※画面が動くとき録画モードは切替わります！



#### モーション録画

駐車録画中、人や車など、動きや光を検知して記録します。その後、再び駐車録画に戻ります。  
※画面の暗転や光により動作の遅延があります！



### 専用ビューアソフト表示イメージ



①フロント映像 ②リア映像 ③Gセンサー ④再生メニュー  
⑤速度計 ⑥設定メニュー ⑦再生リスト ⑧GoogleMap

### スマホ連動Wi-Fi機能搭載

オプション機能

- ①リアルタイム映像の確認
- ②録画データの再生
- ③録画データをスマホへダウンロード
- ④本体メニューの設定変更



※画像はイメージです。

### 設置イメージ（ドライブレコーダー本体）



### 設置イメージ（リアカメラ）



上記はイメージとなります為、実際の仕様と若干異なる部分がございますので予めご了承下さい。

### 録画時間目安 単位：時間

フレームレート	メモリ容量/カメラ数(1CH/2CH)									
	16GB		32GB		64GB		128GB		256GB	
	1CH	2CH	1CH	2CH	1CH	2CH	1CH	2CH	1CH	2CH
2 fps	25:20	15:20	51:20	30:40	104:00	62:20	206:40	123:10	413:20	246:20
10 fps	8:00	3:40	16:20	7:30	31:00	16:00	62:30	31:50	125:00	63:40
20 fps	4:10	2:10	8:30	4:20	18:40	9:20	37:40	18:20	75:20	36:40
29.5 fps	2:40	1:20	5:40	2:50	13:10	6:00	24:50	11:40	49:40	23:20

#### <録画時間に関する注意>

- ・映像内容により、録画時間は変動します。
- ・フォーマットフリー機能の特性上、生成されるファイル毎の録画時間は一定ではありません。
- ・フォーマットフリー機能の特性上、映像状況により録画時間が増えます。  
※駐車中など、映像に変化の無い映像が続く場合は記録時間が増えます。

### <トラック協会 会員様向け情報>

貨物自動車用ドライブレコーダー〔簡易型〕助成対象【 AMEX-A07TR】

## 商品名/型式

単位：円(税抜)

商品名	型式	メーカー希望小売価格
ドライブレコーダー(1カメラ)	AMEX-A07(TR)	OPEN
ドライブレコーダー(2カメラ)	AMEX-A07W	OPEN
リアカメラ(9mケーブル含む)	OP-A07RC	OPEN
IR/赤外線リアカメラ(1mケーブル含む)	OP-A07RC-IR	OPEN
外付け防水カメラ	OP-A07RC-IR-L2	OPEN
シガー接続ケーブル	OP-A07CJ	OPEN

前後カメラ Full HD 200 万画素 STARVIS 搭載  
ドライブレコーダー

# AMEX-A07PROシリーズ

1カメラモデル：AMEX-A07P

2カメラモデル：AMEX-A07PW



<トラック協会 会員様向け情報>

貨物自動車用ドライブレコーダー[簡易型]助成対象【AMEX-A07PTR】

## 商品名/型式

単位：円（税抜）

商品名	型式	メーカー希望小売価格
ドライブレコーダー(1カメラ)	AMEX-A07P (TR)	OPEN
ドライブレコーダー(2カメラ)	AMEX-A07PW	OPEN
リアカメラ(9mケーブル含む)	OP-A07RCP	OPEN
リアカメラ(20mケーブル含む)	OP-A07RCP-LP	OPEN
外付け防水カメラ	OP-A07RC-IR-L2	OPEN
シガー接続ケーブル	OP-A07CJ	OPEN



愛車の  
外観美はそのままに  
GPS・Wi-Fi内蔵 最小モデル

NEW 待望の  
前後対応!!



※ズーム機能はありません。※画像は原寸大です。

### 安全運転への啓蒙ガイダンス

「安全運転を心がけ、あおり運転には注意しましょう。」



毎電源ONと同時に、安全運転はもちろん、  
“あおり” “あおられ” 運転への注意喚起  
(ボイスガイダンス) を促します。

### メンテナンスを配慮した設計

「SDカードをフォーマットしてください。」



忘れがちなメンテナンス作業 (フォーマット) を、  
本機が定期的に注意喚起を促します。  
※フォーマットを自動あるいは強制するものでは  
ありません。

### NEW

既存のバックカメラとの連動が可能※



同種のリアカメラの代わりに、ご使用中の  
バックカメラを活用し、後方あおり運転対策  
としてバックカメラの映像を取り込み可能です。  
※オプション品の使用及びRCA出力仕様の映像線に限る

- フロント+リアのW録画
- 前方 FullHD 1080p/720p 後方 480p
- 高感度CMOSセンサー搭載
- WDR (逆光補正機能)
- スーパーキャパシタ (電源喪失時の予備電源)
- Gセンサー (3段階検知)
- ノイズ対策
- GPS/Wi-Fi 内蔵
- 多言語対応
- 12V・24V対応

### 設置イメージ(ドライブレコーダー本体)



### 設置イメージ(リアカメラ)



※記録映像は、事件・事故・裁判の際に必ず証拠となるものではありません。また全ての状況下で100%の映像記録を保証するものではありません。

## 多彩な録画モードを搭載

走行中の「もしもの事態」をしっかり録画

### 常時録画

エンジンスターと同時  
に録画がスタートします。



### 衝撃録画

Gセンサーにより衝撃検知  
をした映像を別フォルダで  
保存します。



感度調整は3段階

### 手動録画(強制保護)

手動により、別フォルダで  
映像を保存します。

※選択したデータは保護がかかり  
上書きできません。



### WDR搭載

黒潰れや白飛びなどを画像  
の明暗差を抑制することで、  
綺麗な映像を録画するこ  
ができます。



## スマホ連動・Wi-Fi機能搭載

- 1 ライブ映像の確認
- 2 SDカード内の録画データの再生
- 3 SDカード内の録画データをスマホへダウンロード
- 4 本体メニューの設定変更



「App Store」又は「Google Play」より  
kakaokで検索してダウンロードできます。

kakaok ダウンロード  
※下記QRコードからもダウンロード  
可能です。

## 専用ビューアソフト表示イメージ



※表示内容および形式は、取扱、改善のため予告なく変更される場合があります。

## 録画時間目安 (2ch)

画像 サイズ	microSDカード容量				
	16GB	32GB	64GB	128GB	256GB
1080P	3:20	6:40	13:20	26:40	53:20
720P	6:15	12:30	25:00	50:00	100:00

※録画画質設定や映像内容により録画時間は変動します。

(単位: 時間: 分)

## 商品構成

- ・ドライブレコーダー本体
- ・取付ブラケット(上下・左右可動式 / 両面テープ)
- ・リアカメラ (8mケーブル含む)
- ・シガー電源ケーブル (4.5m)
- ・配線分岐アダプタ (約1m)
- ・microSDカード 16GB (高耐久)  
/SDカードアダプター
- ・取扱説明書
- ・ステッカー

## オプション品

- ・OP-A06B01  
アクセサリ接続ケーブル (5m)
- ・OP-A06SD32/5064/5D128/5D256  
microSDカード(32GB/64GB/128GB/256GB)
- ・OP-A06RC-RCA  
RCA変換コネクタ (13cm)

※AMEX-A06GfW用のリアカメラはAMEX-A06/Gf(1カメラ)  
に接続できませんのでご注意ください。

## 主な仕様

モデル名	AMEX-A06GfW
センサー/走行時録画	SONY Exmor (IMX323) 200万画素
撮影画角	対角145° / 水平112° / 垂直58°
画像サイズ	1080P (1920×1080) / 720P (1280×720)
液晶ディスプレイ	1.5インチ
リアカメラ	30万画素, VGA (640×480), 対角100° / 水平75° / 垂直45°
バックカメラ取り付け	可能 ※オプション
音声記録	内蔵マイク有り ON/OFF可能
記録モード	常時 / 衝撃 / 手動 (強制保護)
フレームレート	28fps
ファイル形式	MP4
Gセンサー	3段階
GPS/Wi-Fi	内蔵
WDR	○
LED式番号灯対応	○
防ダクトノイズ対策	○
対応メモリーカード	4GB～256GB Class10以上
付属メモリーカード	microSD 16GB (高耐久)
外形寸法	W47×H48×D42(mm)
専用ビューア	○
重量	約52g
電源	シガータイプ (5V専用)
内蔵バッテリー	スーパーキャパシタ
電圧	DC12/24V対応
消費電力	約200mA (最大250mA)
使用温度範囲	-10～60℃
保証期間	製品ご購入より1年間 (消耗品は除く)

## 商品名/型式

単位: 円(税抜)

商品名	型式	メーカー希望小売価格
ドライブレコーダー(2カメラ)	AMEX-A06GfW	OPEN



AMEX-A06GfW-R  
前方+カメラ連動 ドライブレコーダー

既存のバックカメラ映像を  
リア映像として録画可能



※ズーム機能はあません。 ※画像は原寸大です。

## 既存バックカメラとの連動

同種のRCA変換コネクタを使用することで、既存のバックカメラを活用し、後方および運転対策としてバックカメラの映像を取り込み可能です。



- 既存カメラ連動でW録画可能
- 前方 FullHD 1080p/720p
- 高感度CMOSセンサー搭載
- WDR (逆光補正機能)
- スーパーキャパシタ (電源喪失時の予備電源)
- Gセンサー (3段階調整)
- ノイズ対策
- GPS/Wi-Fi 内蔵
- 多言語対応
- 12V・24V対応

### 設置イメージ



※記録映像は、事件・事故・裁判の際に必ず証拠となるものではありません。また全ての状況下で100%の映像記録を保証するものではありません。

### 多彩な録画モードを搭載

走行中の「もしもの事態」をしっかり録画

#### 常時録画

エンジンスタートと同時に録画がスタートします。

#### 衝撃録画

Gセンサーにより衝撃検知をした映像を別フォルダで保存します。

感度調整は3段階

#### 手動録画(強制保護)

手動により、別フォルダで映像を保存します。

\*選択したデータは保護がかかり上書きできません。

#### WDR搭載

黒潰れや白飛びなどを画像の明暗差を抑制することで、綺麗な映像を録画することができます。

#### スマホ連動・Wi-Fi機能搭載

- ライブ映像の確認
- SDカード内の録画データの再生
- SDカード内の録画データをスマホへダウンロード
- 本体メニューの設定変更

[App Store] 又は [Google Play] より KakaoK で検索してダウンロードできます。

KakaoK ※下記QRコードからダウンロード可能です。

#### 専用ビューアーソフト表示イメージ

※表示内容および形式は、道路、姿勢などの手動で変更される場合があります。

### 録画時間目安 (2ch)

画像サイズ	microSDカード容量				
	16GB	32GB	64GB	128GB	256GB
1080P	3:20	6:40	13:20	26:40	53:20
720P	6:15	12:30	25:00	50:00	100:00

※録画品質設定や映像内容により録画時間は変動します。 (単位: 時間: 分)

### 主な仕様

モデル名	AMEX-A06GfW-R
センサー・走行距離	SONY Exmor (IMX323) 200万画素
撮影画角	対角145° / 水平112° / 垂直58°
画像サイズ	1080P (1920×1080) / 720P (1280×720)
液晶ディスプレイ	1.5インチ
バックカメラ取付込み	可能
音声記録	内蔵マイク有り ON/OFF可能
記録モード	常時 / 衝撃 / 手動 (強制保護)
フレームレート	28fps
ファイル形式	MP4
Gセンサー	3段階
GPS/Wi-Fi	内蔵
WDR	○
LED式番号牌対策	○
地デジノイズ対策	○
対応メモリーカード	4GB～256GB Class10以上
付属メモリーカード	microSD 16GB (高耐久)
外形寸法	W47×H48×D42(mm)
専用ビューア	○
重量	約52g
電源	シガータイプ (5V専用)
内蔵バッテリー	スーパーキャパシタ
電圧	DC12/24V対応
消費電流	約200mA (最大250mA)
使用温度範囲	-10～60℃
保証期間	製品ご購入日より1年間 (消耗品は除く)

### 専用アプリ

【アプリ名】  
KakaoK

■対応バージョン  
- iOS 9.0 以降  
(iPhone, iPadおよびiPad touchに対応)  
- Android OS 5.0 以上

- このカタログの内容は、2022年3月現在のもので、
- 商品の外観・仕様は予告なく変更される場合があります。
- 商品の色は印刷のため実際とは異なる場合があります。
- 記録している写真やイラストは実際とは異なる場合があります。(撮影がメモリー完成です。)

### 商品構成

- ・ドライブレコーダー本体
- ・取付ブラケット(上下・左右可動式 / 両面テープ)
- ・RCA変換ケーブル (1.3m)
- ・シガー電源ケーブル (4.5m)
- ・配線分岐アダプタ (約1m)
- ・microSDカード 16GB (高耐久)
- ・SDカードアダプター
- ・取扱説明書
- ・ステッカー

### オプション品

- ・OP-A06B01  
アクセサリ-接続ケーブル (4.5m)
- ・OP-A06SD32/SD64/SD128/SD256  
microSDカード (32GB/64GB/128GB/256GB)
- ・OP-A06BRC-2P  
映像分岐ケーブル (5m)

お問い合わせ・お買い求めは

株式会社青木製作所 <http://www.aekless.co.jp/>  
〒370-1201 群馬県高崎市倉賀野町2917-1  
☎027-348-3838(代表) / 027-320-2677(サポート)  
カタログの内容については販売店もしくは弊社までお問い合わせください。

製品ページ / YouTubeチャンネル

## 商品名/型式

単位: 円(税抜)

商品名	型式	メーカー希望小売価格
ドライブレコーダー(汎用カメラ連動)	AMEX-A06GfW-R	OPEN





AMEX-A08  
ドライブレコーダー  
12/24V車対応

安心すればもっと楽しい  
ドライブを見守るパートナー

超速起動  
約1秒

(電源開始：約0秒)

Bluetooth™と7  
チャンネル音声



業界最高クラス  
500万画素CMOSセンサー搭載  
フロントカメラ



11.88インチ  
デジタルミラー型ドラレコ



\*1 駐車監視機能を使用するには、オプションの駐車監視ケーブルが必要です。  
\*2 記録時間は、条件・環境・画質の順に減少してきます。また全ての状況下で100%の録画記録を保証するものではありません。

本体 奥行き:38mm

表面



裏面



フロントカメラ ※上下、左右に向きを調整可能(±15°)



バックミラーにバンドで固定

リアカメラ 奥行き:34mm



リアガラスに両面テープで固定

### 超高解像度の録画



業界最高クラスのカメラ映像を前方WQHD(2560×1440)、後方Full-HD(1920×1080)で録画。走行中の映像を鮮明に記録します。

WQHD  
2560×1440

### 夜の映像がキレイ



暗所撮影に強いSTARVISセンサー(ソニー製)を採用。夜でも低ノイズで鮮明な映像を撮影します。

### 明暗差を自動補正



対向車のヘッドライトや逆光、トンネルなどで明暗差が大きい映像を補正。色飛びの少ない映像を映します。

### 製品仕様

型番	AMEX-A08	
	フロントカメラ	リアカメラ
センサーノ	500万画素 1/2.8CMOSセンサー	200万画素 1/2.8CMOSセンサー
走行時画素	STARVIS技術搭載	STARVIS技術搭載
撮影画角	対角 約135°/水平 約110°/垂直 約60°	対角 約135°/水平 約110°/垂直 約60°
液晶ディスプレイ	11.88インチ IPSタッチスクリーン	—
対応メモリー	microSDカード 最大128GB Class10以上	—
ファイル形式	動画: MP4(H.264) 写真: JPG	動画: MP4(H.264) 写真: JPG
内蔵バッテリー	スーパーキャパシタ	—
録画解像度	WQHD(2560×1440P) 27.5fps	Full-HD(1920×1080P) 25fps
WDR	○	○
上書き録画	○	前方カメラの設定に準じる
Gセンサー	○	
GPS	○	
駐車録画	○(別売りの常時電源ケーブルが必要です)	
電源	専用シガープラグ(DC5V3A)	AMEX-A08本体から供給
本体サイズ	約291(幅)×71(高さ)×38(奥行き)mm	約57(幅)×27(高さ)×34(奥行き)mm
本体重量	約370g	約35g
使用温度範囲	-10~60℃	-10~60℃
記録コード長	シガープラグコード: 約3.5m	リアカメラ用コード: 約7.5m (カメラ側 約0.5m + コード側 約7m)
最大消費電流 ※12V基準	約750mA(モニター点灯+輝度:高+ループ録画中の消費電流) 約500mA(駐車監視 タイムラプス撮影中の消費電流)	
暗電流	約0.01mA以下(駐車監視機能停止中 および 電源OFF状態の消費電流)	
JAN	4950328400806	
保証期間	製品ご購入より1年間(消耗品は除く)	

### 録画時間目安

メモリ容量	記録時間(前後2カメラ使用時)
8GB	40分
32GB	2時間50分
64GB	5時間50分
128GB	11時間40分

※記録時間はループ録画時の参考値になります。状況によって録画時間が前後する場合があります。※カメラの解像度は、前方カメラWQHD(2560×1440)、後方カメラFull HD(1920×1080)に固定となります。

### 製品構成

- ・ドライブレコーダー本体
- ・リアカメラ (ケーブル長約0.5m) / リアカメラ用コード (約7m)
- ・シガープラグコード (約3.5m)
- ・GPSアンテナ (約1.9m)
- ・microSDカード (32GB)
- ・ゴムバンド 長&短 (各2本)
- ・クリーニングクロス
- ・取扱説明書 / 保証書
- ・ステッカー

### オプション

- ・microSDカード (64GB) OP-A08SD64
- ・microSDカード (128GB) OP-A08SD128
- ・常時電源ケーブル(駐車監視対応) OP-A08B00

●このカタログの内容は、2023年7月現在のもので、●商品の外観・仕様は予告なく変更される場合があります。●記載している写真やイラストは実際とは異なる場合があります。●STARVISは、ソニー株式会社の商標です。

●商品の色は印刷のため実際とは異なる場合があります。

## 商品名/型式

単位:円(税抜)

商品名	型式	メーカー希望小売価格
ミラー型ドライブレコーダー	AMEX-A08	OPEN

# コムテック

## コシダテック専売ドライブレコーダー

GPS搭載 高性能ドライブレコーダー

### ZDR035KT-P 駐車監視ケーブル同梱モデル

**NEW** 夜間映像も明るく録画!

**STARVIS**

STARVIS搭載でノイズの少ない鮮明で美しい映像を撮影できます。



**NEW** 後続車接近お知らせ!

後方から接近する車両を検知しブザーでお知らせします。また設定により後続車接近録画データとして記録することもできます。



**HDR**で白とびなし

白とびなどの明暗差を修正し、逆光にも強くあらゆるシチュエーションで安定した映像を記録します。



大容量32GB microSDカード付属

本製品にはお買い上げ時より32GBの大容量microSDカードが付属しています。お買い上げ時の状態でも長時間の記録が可能です。また最大128GBのmicroSDカードにも対応しています。



## 安心の 日本製

製品3年保証

**フロントカメラ** 対角168°  
200万画素 HDR/WDR搭載 STARVIS™搭載

**リアカメラ** 対角168°  
200万画素 HDR搭載 STARVIS搭載

## ドライブレコーダー最新機種

日本製長期3年修理保証付き

付属SDカードで最大約26分記録



**HDR002**

日本製 3年保証

通信も記録できる  
**GPS**  
搭載

- SDカード容量アップグレード
- 大容量SDカード対応 (max.64GB)
- HDRで白とびなし
- 駐車監視機能 (ParkWiz)
- 全周のLED照明に対応
- ノイズ対策済み

車内空間をスタイリッシュに演出

前後2カメラ コンパクトドライブレコーダー



**HDR701**

日本製 3年保証

通信も記録できる  
**GPS**  
搭載

- 後続車接近お知らせ機能
- 先行車接近検知お知らせ機能
- 駐車監視機能 (ParkWiz)
- HDRで白とびなし
- 全周のLED照明に対応
- ノイズ対策済み

明るく、美しく、鮮明に映像を記録

前後2カメラに「PureCel™Plus-S」搭載



**HDR301**

日本製 3年保証

通信も記録できる  
**GPS**  
搭載

- PureCel™ Plus-S搭載
- 駐車監視機能 (ParkWiz)
- HDRで白とびなし
- 全周のLED照明に対応
- ノイズ対策済み
- 録画圧縮機能搭載

360°カメラ搭載 通信型ドライブレコーダー

駐車中の車を離れた場所から見守り可能



**ZDR059**

日本製 3年保証

通信も記録できる  
**GPS**  
搭載

- 駐車中は車を離れた場所から見守り可能
- 360°カメラ搭載
- 駐車監視機能 (ParkWiz)
- 480万画素、200万画素カメラ
- 通信型GPS搭載
- STARVIS™搭載
- 駐車監視機能搭載
- HDR搭載で白とびなし

デジタルインナーミラー機能搭載

見えにくい後方視界をリアカメラの映像でミラー全面に表示可能



**ZDR038**

3年保証

通信も記録できる  
**GPS**  
搭載

- STARVIS™搭載
- 超広角レンズ採用
- 200万画素 実撮2カメラ
- 駐車監視機能搭載 (ParkWiz)
- HDR搭載で白とびなし
- カメラ映像で後方視界を確保
- セルレーンカメラで駐車検知
- 録画タッチパネル採用
- 後続車接近お知らせ
- 先行車接近検知お知らせ

## 社用車運転管理システムC-Portal

### Point

→**低コストで社用車管理が可能**

- ▶ 社用車の一元管理を可能にする車載装置
- ▶ 安価で必要十分な機能(非通信)
- ▶ 専用Webシステム & アプリ で簡単管理

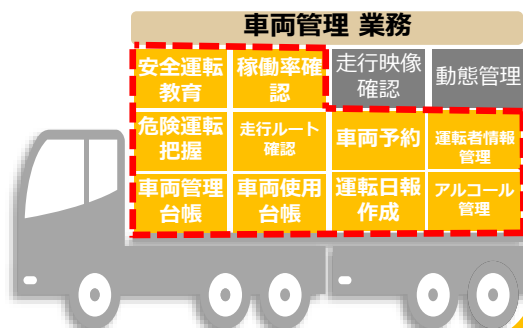

### 運転者認証方法

→**幅広いユーザーに対応**



免許証タッチ

or



Bluetooth

途中下車時に再認証する必要なし  
(キーOFF後の再タッチ不要時間を設定可能)  
(専用アプリでクリック認証)

### アプリで操作

→**アプリでもっと便利に**

- ▶ 運転者認証
- ▶ 走行データ アップロード
- ▶ 走行記録閲覧、車両予約
- ▶ アルコールチェック
- ▶ 本体設定変更・F/W更新

### 対応機種① 運転管理装置

VMC100R



### 対応機種② アルコールチェッカー

VMC70A



### 対応機種③ ドライブレコーダー

HDR967GW

無線LAN内臓



走行記録管理	運転日報作成	社用車予約・管理	免許証発行管理	車両使用管理
運転評価	通知機能	車両基本情報管理	アルコールチェック機能	

走行記録管理	運転日報作成	社用車予約・管理	免許証発行管理	車両使用管理
運転評価	通知機能	車両基本情報管理	アルコールチェック機能	

走行記録管理	運転日報作成	社用車予約・管理	免許証発行管理	車両使用管理
運転評価	通知機能	車両基本情報管理	アルコールチェック機能	

### 商品名/型式

**お問い合わせいただきましたら、ご案内いたします。**



# ドライブレコーダー

1カメラタイプ

STM-101

2カメラタイプ

STM-102



データが安全に記録できる

## フォーマットフリー

# SDカードの定期的なフォーマット作業不要!



### 128GB対応

SDXC128GBのSDカードに対応。長時間の連続記録が可能です。



### GPS搭載

GPSを搭載により位置情報や速度、時間から運航経路などを記録します。



### Gセンサー搭載

3軸(X・Y・Z)で車両の動きを検知し、衝撃(イベント)録画データを別ファイルに保存します。



### CMOSセンサー

100万画素、高性能CMOSセンサーを搭載しています。



### 広角カメラ

水平116° 垂直90°の広角カメラを選択可能。広視野の記録が可能です。



### WDR画像補正

トンネルの出口や、夜間走行時にもより正確な映像記録可能。



### 高画質

ハイビジョン画質で鮮明動画を記録。



### 音声録音機能

音声を録音します。



### 音声案内機能

各種機能の開始時や、エラー発生などを音声で案内します。

### あらゆる状況でも綺麗に録画

【逆光】

【夜間】

【トンネル】



※上記画像はSTM-102(2カメラ仕様)での録画映像となります。STM-101(1カメラ仕様)使用時には室内映像は録画されません。  
 ※映像を別売市販モニターに出力した場合は、全て白黒画像となりますのでご注意ください。

### 主な仕様

本体電源	ACC電源、バックアップ電源(スーパーキャパシタ)	カメラ入力	入力ポート1台
CMOSセンサー/解像度	フロントカメラ:100万画素 室内カメラ(STM-102)30万画素	対応メディア	SDカードスロット × 1 (SDXC128GB SDカード対応)
フロントカメラのレンズ画角	水平116° 垂直90°	Gセンサー	○
コーデック	MPEG4(H.264)	GPS機能	○
フレームレート	5fps/10fps/30fps	映像出力	○
マイク録音	○	音声ガイダンス	○

### ■目安録画可能時間

単位:分	16GB		32GB		64GB		128GB		
	normal	event	normal	event	normal	event	normal	event	
STM*101	5fps	610	230	1,220	460	2,440	920	4,880	1,840
	10fps	490	170	980	340	1,960	680	3,920	1,360
	30fps	160	60	320	120	640	240	1,280	480
STM*102	5fps	400	150	800	300	1,600	600	3,200	1,200
	10fps	310	110	620	220	1,240	440	2,480	880
	30fps	90	35	180	70	360	140	720	280

メモリ容量の割り当て Normal:70% Event:27% Config:2% Lost:1%

※上記の録画時間は目安として参考にしてください。

### ■商品構成

本体/1台、室内カメラ(STM-102)/1台、ACC電源ケーブル(6m)/1本、ブラケット(GPS内臓)/1台、SDHCカード16GB(専用ビューアソフト保存)/1枚、本体取扱説明書、ビューアソフト取扱説明書

### 商品名/型式

単位:円(税抜)

商品名	型式	メーカー希望小売価格
ドライブレコーダー(本体)	STM-101	OPEN
ドライブレコーダー(本体+室内カメラ)	STM-102	OPEN
カメラ延長ケーブル(5メートル)	MYT-EC015	OPEN

※同梱のSDカードに専用ビューアソフトが入っているため、市販のSDカードは使用できません。



# ドライブレコーダー

IR付バックカメラ付属

## STM-302BC



前方と後方を記録できる

【全日本トラック協会助成対象機器※1】

フォーマットフリー

【全日本トラック協会助成対象機器※1】

## SDカードの定期的なフォーマット作業不要!



128GB対応

SDXC128GBのSDカードに対応。長時間の連続記録が可能です。



GPS搭載

GPSを搭載により位置情報や速度、時間から運転経路などを記録を正確に記録します。



Gセンサー搭載

3軸(X・Y・Z)で車体の動きを検知し、衝撃(イベント)録画データを保護します。



CMOSセンサー

100万画素、高性能CMOSセンサーを搭載しています。



広角カメラ

水平115° 垂直75°



WDR画像補正

トンネルを過ぎるときや、夜間走行時により正確な映像記録可能。



高画質

ハイビジョン画質で鮮明動画を記録。



音声録音機能

音声を録音します。



音声案内機能

各種機能の開始時や、エラー発生などを音声で案内します。



IR LED ※バックカメラのみの機能です

暗いところでの安全確認が出来ます。



防塵・防水 ※バックカメラのみの機能です

外でも安全に使用できる防水・防塵仕様です。延長ケーブルは非防水仕様。

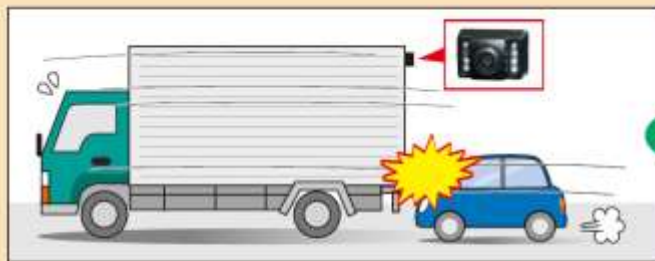

**追突・あおり運転等の映像を録画可能**

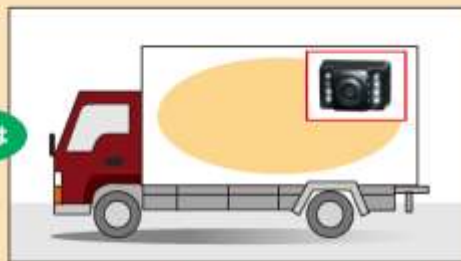

**走行中の庫内映像を録画可能**

※オプションのAV出力ケーブルを使用する事で、常時バックカメラの映像をモニターに映す事が可能です。  
(モニター側にRCA外部入力端子が必要です)



目安録画可能時間	16GB		32GB		64GB		128GB	
	normal	event	normal	event	normal	event	normal	event
フレームレート								
5fps	305	115	610	230	1220	460	2440	920
10fps	245	85	490	170	980	340	1960	680
30fps	80	30	160	60	320	120	640	240

STM-302BC 単位:分 メモリ容量の割当:normal70% event27% Config2% Log1% \*表記された録画時間は目安として参考にして下さい。

## 主な仕様／付属品

### ■主な製品の仕様

カメラ素子 : 室外後方カメラ 100万画素  
 画像サイズ : リアカメラ720TVI  
 カメラ画角 : 水平115° 垂直75°  
 サイズ : W32×H28×D22mm

※フロントカメラはSTM-101と同様商品となります

### ■付属品

本体1台、フロントカメラ1個  
 室外カメラ(1m+17mケーブル付)1個  
 電源ケーブル(6m)1本/GPS内蔵ブラケット1個  
 SDHCカード(16GB)1枚/本体取扱説明書  
 ビューアソフト取扱説明書

## 商品名/型式

単位:円(税抜)

商品名	型式	メーカー希望小売価格
ドライブレコーダー	STM-302BC	OPEN

※同梱のSDカードに専用ビューアソフトが入っているため、市販のSDカードは使用できません。  
 ※別売市販モニターに映像を出力した際は全て白黒映像となりますのでご注意願います。



# シルバーアイ

STX-001/B



【全日本トラック協会助成対象機器※1】

【国土交通省ドライブレコーダー性能認定機種】

## ドライブレコーダー

STX-001  
STX-001B (貸切バス向け)



Made in JAPAN  
3年保証

企画・設計・開発・製造すべてが日本製

# 安心の日本品質

録画エラー  
防止  
撮り逃しなし

2つの異なる記録方法で確実に記録



衝撃(イベント)発生時は  
本体内蔵eMMCに確実に記録



通常時・衝撃(イベント)発生時は  
2枚のSDカードにミラーリング記録

### 専用ビューワーソフト付属

- フロント/室内カメラ画像
- 加速度円グラフ表示
- 3D実写版マップ



2019年12月～  
国交省性能認定機種ドラレコの  
既販車への装着義務化



※1簡易型ドライブレコーダーは全日本トラック協会の助成対象外となります。助成金については各都道府県のトラック協会にお問い合わせください。

ドライブレコーダー『STX-001/001B』は  
製品コンセプトの企画から設計、ソフト開発、  
製造まですべて日本国内で行っています。

Made in JAPAN



本体内蔵eMMCメモリ+SDスロット×2  
2つの異なる記録方式で  
確実に記録

録画データを2枚のSDカードへ同時に書き込む(ミラーリング記録)ことで、映像の消失を防止します。さらにSDカードの記録ミス対策として本体基板上に内蔵されたeMMCメモリに衝撃(イベント)発生時のデータのみを確実に記録します。

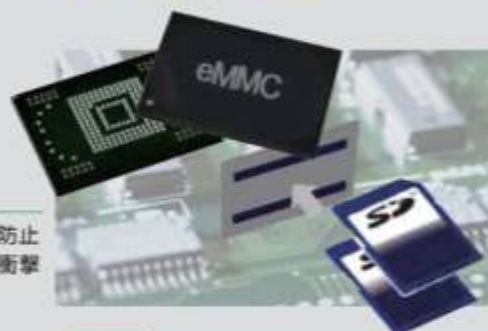

長時間録画対応

SDカード128GBを2枚使用した場合、連続記録最長330時間を実現。



GPS搭載

GPSを搭載により位置情報や速度、時間から運転経路などを記録を正確に記録します。



Gセンサー搭載

3軸(X・Y・Z)で車体の動きを検知し、衝撃(イベント)録画データを保護します。



CMOSセンサー

VGA画質、高性能CMOSセンサーを搭載しています。



広角カメラ

フロントカメラ、室内カメラ共に、水平112°垂直84°の広角カメラを使用。広視野の記録が可能です。



音声録音機能

AACモノラル64Kbpsで音声を録音します。



音声案内機能

各種機能の開始時や、エラー発生などを音声で案内します。



安心の3年保証付

### 製品仕様

本体電源	ACC電源、バックアップ電源(スーパーキャパシタ)
CMOSセンサー/解像度	35万画素
フロントカメラのレンズ画角	水平112°/垂直84°
動画フォーマット	データ番号化処理をしたMPEG4(H, 264)
録画モード	ミラーリング録画モード/長時間録画モード
フレームレート	30fpsまたは5fps
マイク録音	AACモノラル64Kbps

カメラ入力	入力ポート3台
内蔵メモリ	eMMC(8GB)
対応メディア	SDカードスロット×2(128GB SDカード対応)
Gセンサー	○
GPS機能	○
車両からの取得信号	車速パルス、ブレーキ信号、左右ウィンカー信号、リバースギア信号
音声ガイダンス	○

## 商品名/型式

単位:円(税抜)

商品名	同梱SDカード	型式	メーカー希望小売価格
トラック用ドライブレコーダー	16GB 2枚	STX-001	OPEN
貸切バス用ドライブレコーダー	128GB 1枚	STX-001B	OPEN
4CHマルチカメラユニット	—	SMC-002	OPEN

※同梱のSDカードに専用ビューアソフトが入っているため、市販のSDカードは使用できません。

※マルチカメラユニットで室内外カメラ最大9個接続可能となります。

双方向通話対応  
4G LTE クラウド通信型ドライブレコーダー

# BlackVue



- DR750-2CH LTE -

## DR750の特長

ライブビュー

GPS位置情報管理

イベント自動アップロード / 遠隔再生

イベントアラート通知

双方向音声通信

BlackVueフリートラッキング対応

## 未来のクラウド型ドライブレコーダーの全貌

- ・LTEモジュール / GPS / Wi-Fi内蔵
  - ・フルHD 1080p 60fps (フロント) + フルHD 1080p 30fps (リア)
  - ・Sony STARVIS™イメージセンサー
  - ・改良型ナイトビジョン機能
  - ・イベントファイル上書き防止
  - ・適応型フォーマットフリーファイル管理
  - ・SDカード書き込み失敗アラート (書き込み防止検知)
  - ・高温時の電源遮断 (約 80 °C)
  - ・BlackVueアプリ (iOS / Android) および ビューア (Windows / macOS)
  - ・パーキングモード (モーション + 衝撃またはタイムラプス + 衝撃)
- ※ 駐車モードをご利用のためには、パワーマジック・アクセサリが必要です。



## BlackVue フリートトラッキングの特長

BlackVue ドライブレコーダーを利用したシンプルな法人向け車両追跡管理ソリューション



## アクセサリキット

パーキングモードオプション品  
(バッテリー)



パワーマジックウルトラバッテリー  
型式：B-130X  
充電時間：50分  
利用時間：約30時間

ロックケース



装着時



設置図



## 商品名/型式

単価：円(税抜)

商品名	型式	メーカー希望小売価格
BLACKVUE	DR750-2CH LTE JP	OPEN
パワーマジックウルトラ バッテリー	B-130X	OPEN
ロックケース	BTC-3A	OPEN

※上記商品代とは別に、月額費用が発生いたします。

# BlackVue

スマホのテザリングで、ブラックビューの機能が使用可能です。

Wi-Fiルーターや**スマホのテザリング**で、インターネット接続・BlackVueクラウド利用可。  
(BlackVueのアプリをインストールする必要があります)  
個人のお客様のスマホで手軽にブラックビューをお楽しみいただけます！



## ■ 機能(抜粋)



### アラートプッシュ通知

事前設定されたイベントが発生したときに携帯電話で通知を受け取ります。BlackVueのパーキングモードとの組み合わせに最適です。



### リモートライブビュー

いつでもどこからでもリアルタイムで車をリモート監視できます。



### ビデオバックアップ/自動アップロード

ビデオを携帯電話またはクラウドストレージにバックアップします。ライブ自動アップロード：イベントファイルをリアルタイムでクラウドに保存します！[詳細をご覧ください。](#)

## ■有料プラン、無料プラン比較表

	無料プラン	有料プラン
1アカウントあたりのカメラ数	1	999
1アカウントあたりのユーザー数	1	マスター：1 - サブマスター：10 - ユーザー：3(ドラレコ1台あたり)
1日あたりのライブビュー	10分	無制限
月毎の遠隔録画再生およびダウンロード	100回	無制限
クラウドストレージ	5GB	カメラ1台あたり15GB
プッシュ通知	✓	✓
双方向音声通信	✓	✓
ライブGPS	✓	✓
メール通知	×	✓
マルチライブビュー (PCビューア)	×	✓
GPS追跡	×	90日
ジオフェンス設定 (Windowsビューア) およびアラート (ビューアとアプリ)	×	✓
ライブイベントアップロード	7日	30日
レポート	✓	✓
マップ上から直接動画確認	×	✓

### 有料プラン:

マルチライブビューやGPS追跡など企業での運行管理がメイン

### 無料プラン:

一部の機能に制限はあるものの個人が使うには十分

## 商品名/型式

単価:円(税抜)

商品名	型式	メーカー希望小売価格
BLACKVUE	DR770X-2CH	OPEN
パワーマジックウルトラ バッテリー	B-130X	OPEN

# スマホランチャー(ディスプレイオーディオ)



スマホランチャー  
AMEX-SL01a

7インチ(2DIN) 12V車用



ドライブをもっと快適に

ワイヤレス対応で簡単ミラーリング



※スマートフォンは付属していません

## カーライフはカーナビから スマホ連動の時代へ

いつも最新の  
地図や交通情報を確認  
※Google Mapsなど

HDMI不要で  
YouTubeが楽しめる  
※一部の接続条件は除く

Play Storeから  
自由にアプリを取り込める  
※Spotifyなど

ミラーリング  
(有線・無線 両対応)

メモリー約10GB  
(USB経由でデータ取込)

ハンズフリー/オーディオ  
(Bluetooth)

AM/FM  
(ワイドFM対応)

オーディオ イコライザ

ステアリングスイッチ対応

ビデオ入力・出力

入力1: 社外TVチューナーなど  
出力2: 二列目モニターなど

バックカメラ連動

# スマホランチャー(ディスプレイオーディオ)

スマホランチャーで  
こんなことができる!



## 外部映像の入力出力に対応

テレビやDVDプレーヤーからの映像も楽しめます。



## 豊富なアプリに対応

Play Storeから本機にアプリを直接取り込めます。



## 音声検索に対応 ※Wi-Fi接続が必要です

”周辺のコンビニ”など音声検索(ブラウザ)が可能。



## 端末別 連携アプリ早見表

スマホ端末	Android		iPhone	
	ミラーリング 有線	ミラーリング 無線	ミラーリング 有線	ミラーリング 無線
YouTube	○	○	×	○
Google map	○	○	○	○
Spotify	○	○	○	○
内蔵音楽	○ (Bluetooth経由)	○ (Bluetooth経由)	○	○

※Androidスマホとの連携時、取得する音声は全てBluetooth経由となります。  
 ※iPhoneミラーリングは、AirPlayを用い映像と音声の双方を送信します。  
 ※アプリやスマホ適合などの詳細は、弊社HPよりご確認ください。  
 ※シャープ製Androidスマホの一部で有線でのミラーリングが出来ませんので、ご注意  
 頂くとともに、無線でのミラーリングは問題ありませんので何卒宜しくお願い致します。  
 ※また、一部のiPhoneで有線或は無線でのミラーリングができない機種がございます。  
 適合表を必ずご確認ください。

## サイズ / 重量

重量 : 約0.85kg



## 付属品

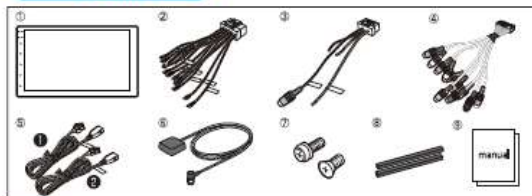

### 内容物

- ①本体
- ②電源及びスピーカーコード
- ③バックカメラ及び各種アンテナ
- ④AV入出力コネクタコード
- ⑤USB端子用コード①&②

- ⑥GPSアンテナ端子用コード
- ⑦トラスネジ×8/皿ネジ×8
- ⑧スポンジスペーサー×2
- ⑨取扱説明書、補足書類

オプション ・OP-SL01a-M  
外付けマイク

- このカタログの内容は、2021年8月現在のものです。
- 商品の外観・仕様は予告なく変更される場合があります。
- 商品の色は印刷のため実際とは異なる場合があります。
- 記載している写真やイラストは実際とは異なる場合があります。(画面はハメコミ合成です)

## 主な仕様

品番	AMEX-SL01a									
モニター	7インチ (180mm)									
解像度	1024×600									
液晶	静電容量式タッチスクリーン									
システムOS	Android 10									
内部ストレージ	FLASH 16GB (システム領域含む)									
内蔵メモリー	DDR3 - 2GB									
ハンズフリー用マイク	○ (内蔵)									
アンプ部	瞬間最大45W×4/ 定格25W×4									
GPS	○									
Wi-Fi	○ (IEEE 802.11b/g/n, 2.4GHz)									
USB	USB×2系統									
ステアリングスイッチ	対応 (学習型2ch)									
バックカメラ入力	○ (RCA)									
ビデオ入力	1系統 (RCA)									
ビデオ出力	2系統 (RCA)									
オーディオプリアウト	○ (4.1ch)									
スマートフォン連動	<table border="1"> <thead> <tr> <th></th> <th>有線接続</th> <th>無線接続</th> </tr> </thead> <tbody> <tr> <td>Android</td> <td>双方向</td> <td>単方向</td> </tr> <tr> <td>iPhone</td> <td>単方向</td> <td>単方向</td> </tr> </tbody> </table> <p>双方向…本機側でスマホアプリの操作が可能                      単方向…スマホ画面の投影に限定 (ミラーリング)                      ※連携アプリ (EasyConnection) 内のコマンド選択は                      スマホ端末や接続方法に関わらず、本機側で可能です。</p>		有線接続	無線接続	Android	双方向	単方向	iPhone	単方向	単方向
	有線接続	無線接続								
Android	双方向	単方向								
iPhone	単方向	単方向								
ラジオ (ワイドFM対応)	FM : 76~95MHz / AM : 522~1629kHz									
Bluetooth (電話、オーディオ)	○ (2.1+EDR)									
オーディオ	CD/DVDメカレス									
音楽形式	MP3 / WAV / AAC / FLAC									
ビデオ形式	MP4 / AVI / MOV									
フォト形式	JPEG / PNG / BMP									
イコライザ	○									
音場バランス調整	○									
対応電圧	12V専用 (10.8V~14.0V)									
消費電流 (最大)	8A									
本体サイズ	約178(W)×100(H)×133(D)mm※奥行最大153mm									
本体重量	約0.85kg									
動作環境温度	-10~60℃									
JANコード	4950329401025									
保証期間	製品ご購入より1年間 (消耗品は除く)									

## 商品名/型式

単位: 円 (税抜)

商品名	型式	メーカー希望小売価格
スマホランチャー (ディスプレイオーディオ)	AMEX-SL01A	OPEN



# スマホランチャー(ディスプレイオーディオ)

amez

スマホランチャー  
AMEX-SL02  
12V車専用

## フローティング

NEW



## 9インチ

# カーライフはカーナビから スマホ連動の時代へ

いつも最新の  
地図や交通情報を確認  
※ Google Maps など



HDMI不要で  
YouTubeが楽しめる  
※一部の接続条件は除く



Play Storeから  
自由にアプリを取り込める  
※ Spotify 等



ミラーリング  
(有線・無線 両対応)



メモリー約10GB  
(USB経由でデータ取込)



ハンズフリー/オーディオ  
(Bluetooth)



AM/FM  
(ワイドFM対応)



オーディオ イコライザ



ステアリングスイッチ対応



ビデオ入力・出力



入力①: 社外TVチューナーなど  
出力②: 三列目モニターなど

バックカメラ連動



# スマホランチャー(ディスプレイオーディオ)

ラジオや音楽の再生  
テレビの視聴が可能



ラジオや Bluetooth 経由での音楽再生、テレビの視聴が可能  
※テレビの視聴は別途チューナーが必要です

Play Storeから  
直接アプリを取り込める



基本機能が充実しているため  
スマホと連携しなくても使える

既存のバックカメラ  
と連動可能



RCA アナログ入力仕様の  
バックカメラが接続できます  
※純正カメラは変換アダプターと併せ接続可能です

## ディスプレイ可動域



## 端末別 連携アプリ早見表

スマホ端末	Android		iPhone	
	ミラーリング 有線	ミラーリング 無線	ミラーリング 有線	ミラーリング 無線
YouTube	○	○	×	○
Google map	○	○	○	○
Spotify	○	○	○	○
内蔵音楽	○ (Bluetooth経由)	○ (Bluetooth経由)	○	○

※Androidスマホとの連携時、取得する音声は全てBluetooth経由となります。  
※iPhoneミラーリングは、AirPlayを用い映像と音声の双方を送信します。  
※アプリやスマホ適合などの詳細は、弊社HPよりご確認ください。

※「スマホランチャー」専用のオプション品。アダプタによって24V車両に対応します

7インチ



7インチ スマホランチャー  
AMEX-SLO1a / AMEX-SLO1

9インチ



9インチ スマホランチャー  
AMEX-SLO2

## 取り付け方法



## トラックドライバー必須アイテム



NAVITIME

トラックカーナビ by NAVITIME

動作検証済みアプリ

### 製品仕様

入力	: DC24V	出力	: DC12V 8A MAX
本体サイズ	: W54 × H73 × D23 (mm)		
取付時最大奥行	: D163 (mm)		
重量	: 約90g		
動作環境温度	: -10~60℃		
JAN	: 4950329401063		

トラックの運行に実使用される際は、ナビタイムの「トラックカーナビ」を是非ご使用ください。

取り付けは2DINポケット

常に最新のマップが使用可能

スマホの映像を本機画面に映し出す

## 商品名/型式

単位:円(税抜)

商品名	型式	メーカー希望小売価格
スマホランチャー (ディスプレイオーディオ)	AMEX-SL02	OPEN
DCDCコンバーター	OP-SL24V	OPEN

# ポータブルナビ

2023年春版最新ゼンリン地図データ収録

## フルセグTV搭載ポータブルナビゲーション

大型通行禁止標識データ収録  
トラックモード搭載



10.1インチフルセグポータブルナビゲーション  
PN1011ATP



- 2023年春版ゼンリン地図収録
- 16GB大容量地図データ
- フルセグテレビ搭載
- 大型通行禁止データ収録トラックモード
- ナビ/AV機能2画面同時表示 (PIP)
- 10.1インチ大画面IPS液晶
- タテ/ヨコ回転ピボット機能
- 準天頂衛星みちびき対応
- 静電式タッチパネル
- バックカメラ入力端子
- AV入力端子/音声出力端子
- DC12V/DC24対応

### ● 大型通行禁止標識データ収録のトラックモード搭載



トラックモードのルート案内イメージ

トラックモードは車両情報 (車高・車幅・重量) を設定するだけで、その車両が通行できるルートを案内する機能です。

当製品が搭載する最新のトラックモードは、待望の「大型通行禁止標識」に対応し、車両に合わせてより正確なルート案内が可能となりました。地図上に表示された線の枠に囲われた標識アイコンをタッチすると、補助看板情報がポップアップで表示されます。道路環境の変化によりトラックモードで案内したルートが通行できない場合があります。その際は、現場の状況を確認してご対応ください。



大型通行禁止標識アイコン

車両規制標識アイコン

車両表示

【利用事例】  
・特定の場所のみ通過の一定ゾーンが通行禁止となる場合は警察対応。  
・最大重量 (総重量30t以上、高さ3.5m以上など) を対象とした場合は、高さ/重量制限が警察対応。  
・重積車は通行許可の確保 (バスや貨物の入が通行可能な道路状況) を要する。  
・一般の道路を越える特殊車両、特殊特殊重量、けん引車両を対象とした場合は警察対応。

### ● タテ/ヨコ回転ピボット機能



#### 先が見やすいタテ表示

モニターの回転機能でスマホやタブレットのようにタテとヨコの表示が可能です。タテ画面の場合ルート案内時には、ヨコ画面より先まで見やすく、地図の確認が早くでき案内を見落としません。また、タテ画面でもナビとAV機能を2分割で表示できます。

### ● 2分割表示対応のフルセグテレビ搭載



#### 2チューナー×2アンテナで安定受信

フルセグテレビを搭載し、ナビと同時表示することができます。(PIP機能) 2チューナー×2アンテナで幅広いエリアで、安定して受信できます。アンテナは背面ロッドアンテナです。受信状態によって「フルセグ/ワンセグ」を自動で切り替えます。

※全ての地域でご利用状況で受信できるものではありません。

ナビ&テレビ

## 商品名/型式

単位:円(税抜)

商品	型式	メーカー希望小売価格
10.1インチフルセグ(トラックモード)	PN1011ATP	OPEN

# APP CAST

**KEYO**  
KEYO ENGINEERING CO.,LTD.

**AN-S109**

CarPlay 対応モニターに接続するだけで動画配信サービスなどの Android アプリケーションが楽しめる

## APP CAST

エービービー・キャスト with Android™



#CarPlay 対応モニター接続画面イメージ



付属のUSBケーブルを接続するだけ



Bluetooth®

\*画像は全て CarPlay 対応モニター接続画面イメージです。

動画配信サービスアプリにも対応



動画を見ながらナビなど他のアプリも使用可能



2画面表示  
[MULTI WINDOW]

GPS 内蔵で地図アプリに対応



バッテリーレスのコンパクト設計



Bluetooth  
5.0

Android  
12

microSD  
カード  
スロット

バッテリー  
レス

USB  
Type-C  
接続

画面  
分割可能

GPS  
内蔵

接続  
ケーブル  
付属

\*Androidは Google LLC の商標です。  
\*Android ロゴは、Google が作成および提供しているブランドから派生または変更したものであり、Creative Commons 表示 3.0 ライセンスに記載された条件に従って使用しています。  
\*Bluetoothは、ワードマークおよびロゴ登録商標であり、Bluetooth SIG, Inc. が所有権を有します。

# APP CAST

## 誰でも簡単接続



## 製品サイズ

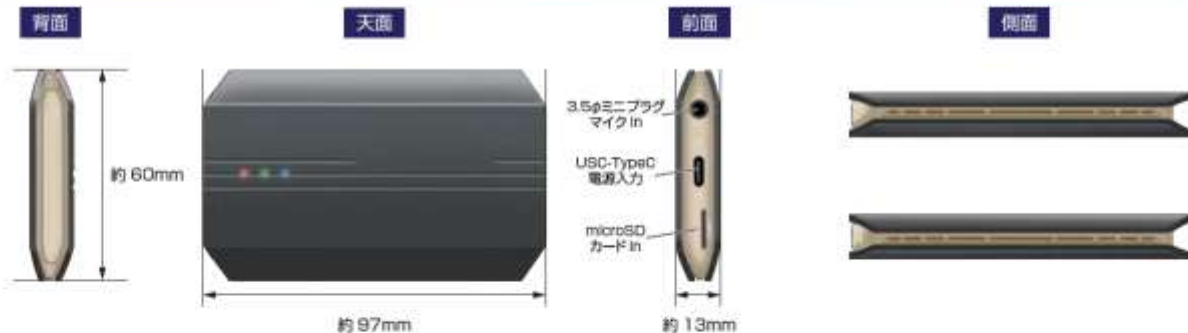

## 製品仕様

本体サイズ	約 97(W)×13(H)×60(D)mm
本体質量	約 75g
CPU	4Core (2.0GHz), 4Core (1.8GHz)
RAM / 内蔵ストレージ	4GB / 64GB
OS	Android12
SD カードスロット	有 (microSD16~128GB CLASS10 以上)
無線 LAN	2.4GHz + 5GHz (Dual Band)
Bluetooth	Bluetooth5.0
GPS	内蔵
有線 CarPlay	純正搭載の有線 Apple CarPlay に対応 ※無線 CarPlay には非対応
電源入力	5V (USB Type-C)
動作温度範囲	-20℃~+70℃
同梱品	APP CAST 本体、接続ケーブル ×2 (USB Type-CtoA (ケーブル長 30cm)、USB Type-CtoC (ケーブル長 30cm)、取扱説明書 (保証書付き)
保証期間	お買い上げ日より 1 年間(本体のみ)

### ■ 使用上の注意

- ・お車の純正ディスプレイオーディオに入力ポートがある事を確認して下さい。
  - ・必ずモバイルルーター又は携帯電話のデザリング等よりネットワーク接続をして下さい。
  - ・メーカー純正の Apple Car Play/Android Auto 対応車のみ接続可能です。
- ※ Android Auto のみ対応の車同には適合致しません。

## 商品名/型式

単位:円(税抜)

商品名	型式	メーカー希望小売価格
APPCAST	AN-S109	OPEN

# APP CAST II

**KEYO**  
KEYO ENGINEERING CO.,LTD.

**AN-S109 II**

CarPlay 対応モニターに接続するだけで動画配信サービスなどの  
Android アプリケーションが前でも後でも楽しめる

前

CarPlay 対応モニターに接続するだけ



後

HDMI 端子接続で後部座席などの外部モニターでも楽しめる



エービービー・キャスト・ツー

## APP CAST II

with Android™



APP CAST II 本体



エアマウス

### 製品特長

※画像は全て CarPlay 対応モニター接続画面イメージです。

動画配信サービスアプリにも対応



動画を見ながらナビなどのアプリも使用可能



2画面表示  
multi window

GPS 内蔵で地図アプリに対応



バッテリーレスのコンパクト設計



HDMI 出力でリアモニター等外部機器にも表示可能です



小さい画面での文字入力もキーボードで効率入力可能



Bluetooth  
5.0

Android  
12

HDMI  
入力/出力

安心の  
バッテリー  
レス

画面  
分割  
可能

GPS  
内蔵

キーボード付  
エアマウス  
付属

Apple CarPlay  
対応車に  
適合



Bluetooth®

※ Android™ は Google LLC の商標です。

※ Android ロボットは、Google が作成および提供している作品から複製または変更したものであり、Creative Commons 表示 3.0 ライセンスに記載された条件に従って使用しています。

※ Bluetooth® ワードマークおよびロゴは登録商標であり、Bluetooth SIG, Inc. が所有権を有します。

# APP CAST II

HDMI ケーブルを繋いで外部モニターやゲームなどのハード機器も楽もう

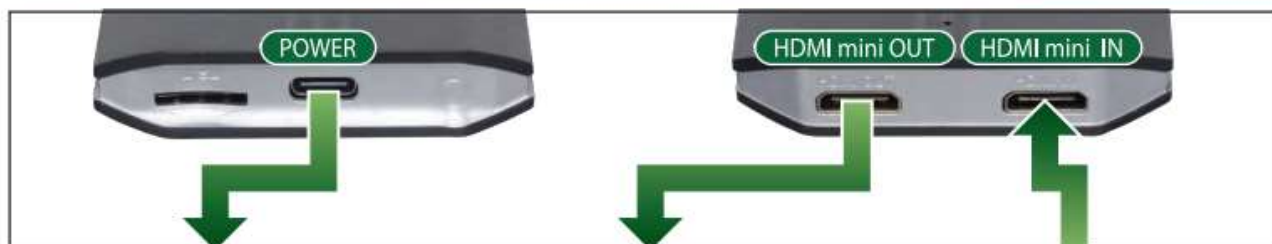

天面



左側面



右側面



## 製品仕様

本体サイズ	約 107 (W)×13(H)×60(D)mm
本体質量	約 90g
CPU	4Core(2.0GHz) , 4Core(1.8GHz)
OS	Android12
内蔵メモリー/ストレージ	4GB / 64GB
SD カードスロット	有 (microSD16~128GB CLASS10 以上)
HDMI 出力	対応 : 720p,1080p
HDMI 入力	対応 : 720p,1080p
Bluetooth	Bluetooth 5.0
GPS	内蔵
有線 CarPlay	対応 (Apple CarPlay / Android Auto)
電源入力	5V (USB Type-C)
消費電流	2A(MAX)
動作温度範囲	-20℃ ~ +70℃
同梱品	本体、接続ケーブル (USB Type-C to A, Type-C to C)、補助電源ケーブル、USB 変換コネクタ、エアマウス、エアマウス充電用ケーブル、QR コード (取扱説明書)、製品保証書
保証期間	ご購入から 1年間

## 商品名/型式

単位:円(税抜)

商品名	型式	メーカー希望小売価格
APPCAST II	AN-S109-2	OPEN

# エアークセス

低濃度オゾンで安心・安全・快適空間を実現！

低濃度オゾン発生器

## Air Success Solar II

エアークセスソーラーII

### 花粉対策はこれで決まり！！

感染症拡大防止対策設備導入として、  
国土交通省助成金対象商品となりました

車載用

USB / 5V入力

- ☑ ウイルス対策
- ☑ 除菌・消臭
- ☑ ソーラーパネル搭載



- 花粉症対策
- インフルエンザ対策
- ノロウイルス対策
- 感染対策

エアークセスだけの  
特許技術  
第4551977号

型式：ASS-002

### 強力な除菌・消臭(タバコ臭等)効果

低濃度オゾンで空気中に浮遊するウィルスやカビを抑制！



駐車時

ソーラー駆動

日中の駐車場、エンジンを切った状態でもソーラーパネルからの給電により除菌・消臭が可能。



走行中

USB/シガーソケットから

走行中はUSB専用ケーブルまたは、シガーソケットに接続。車内に漂う気になるニオイを除去します。

ソーラー駆動 → グリーンランプだけが点灯

USB/シガーソケット → ブルーとグリーンランプが点灯

他社空気清浄機との比較実験

YouTubeでもご覧いただけます





# エアークセス

## 製品ラインナップ

### ■ Air Success mini



希望小売価格 2,700円(税抜)

### ■ Air Success New mini plus

バッテリー内蔵フォルダー



希望小売価格 9,800円(税抜)

### ■ Air Success Solar II



希望小売価格 21,000円(税抜)

### ■ Air Success poket



希望小売価格 25,000円(税抜)

### ■ Air Success S

【4極タイプ】



希望小売価格 25,000円(税抜)

<車内/屋内設置タイプ>

### ■ Air Success 7

【7極タイプ】



希望小売価格 46,000円(税抜)

- ★多重リング式コロナ放電(特許技術)により車内をリフレッシュ！  
受電極の形状を同心円状の多重リングにすることにより、同時多重放電が可能になり、大量の低濃度オゾンが発生されます(従来比3倍)。  
空気清浄機のようなファンもなく、オゾンが循環される仕組みになっており、静音性にも非常に優れております。
- ★メンテナンスがラク！交換部品不要で清掃のみ！  
多重リングの部分の清掃のみでメンテナンスが非常に楽です。

フィルターなしで、お手入れラクラク。

エアークセスのお手入れは、電極プレートの水洗いと針電極の乾拭きだけでOK。手間のかかるフィルター交換は必要ありません。

※月に1~2回のお手入れが目安です。

## 商品名/型式

単位:円(税抜)

商品名	型式	メーカー希望小売価格
エアークセス mini	ASM001/ASM002	2,700
エアークセス New mini plus	ASM-BT001W/B	13,000
エアークセス Solar II	ASS-002	21,000
エアークセス pocket	ASP-PK01	25,000
エアークセス S	ASP-4S	25,000
エアークセス 7	ASP-7	46,000

### 1本3役!!

洗浄・除菌・消臭。3つの効果が、パワーウォーター1本で実現します。

パワーウォーターは、ただのクリーナーではありません。洗浄に加え、除菌・消臭も1液で同時に行うことができます。それを可能にしているのが、パワーウォーターの持つ高い浸透力です。汚れの深部に浸透し、浮き上がらせることで、細菌や臭いの温床となる有機物や動植物性タンパク質などの汚れを根本から取り除くことが可能なのです。

洗浄

除菌

消臭

EX抗菌

これ一本!!



#### POINT.1

無害!!

100%電解水でできているため、**人体・環境共に無害なクリーナー**です。

#### POINT.2

手軽!! 素早い!!

いつでもどこでも**気になる場所に一吹き**。あとは**サツと拭くだけ**ですすぎの手間がかかりません。

さらに、**高い洗浄力**で**気になる汚れを素早く除去!**

#### POINT.3

除菌力!!

**高い除菌力抗菌力**で安心・安全な環境づくりをサポートします。

多くの細菌やウイルス、カビに効果を発揮するので、多種多様な場所・シーンで安全にご活用いただけます。

#### POINT.4

気になるニオイも!

気になる**ニオイの原因物質を分解**し消臭します。

## 使用例



### ・車内洗浄作業に・・・

たばこのヤニ、汗や手垢、食べこぼしや嘔吐、ペット等による汚れやシミ・ニオイをスピーディーに除去しつつ、除菌、消臭機能を発揮します。

### ・ショールームのテーブル、キッズスペースの洗浄・除菌に・・・

お客様にご利用いただく場所を清潔に保つことができます。

## 商品名/型式

単位:円(税抜)

	商品名	型式	メーカー希望小売価格
パワーウォーター S-126	500mlスプレーボトル (15個/箱)	PW-S126-500ML	22,500 @1,500
	500ml詰替 (20個/箱)	PW-S126-500ML-T	27,000 @1,350
	18L業務QBテナー (1個/箱)	PW-S126-18L	24,500
	50mlミニボトル (100個/箱)	PW-S126-50ML	OPEN
	エアコン洗浄クリーナー (12個/箱)	PW-S126-AC	OPEN
パワーウォーター S-126EX	500mlスプレーボトル (15個/箱)	PW-S126EX-500ML	OPEN
	2Lボトル (4個/箱)	PW-S126EX-2L	OPEN
	18L業務QBテナー (1個/箱)	PW-S126EX-18L	OPEN

# 車内抗菌スプレー

## Etak® JET 抗菌化消臭スプレー



持続力のある抗菌、抗ウイルス効果で  
後から持ち込まれる菌、ウイルスを抑制

医療施設で選ばれている除菌成分をものの表面に  
固定化する新技術“Etak®”のチカラで  
長期間、車室内の衛生環境を整えお客様の不安を解消

## 快適な車室環境を最適化

### お客様の気になるポイント

#### ■衛生対策

- ・雑菌の持ち込み
- ・ウイルスの持ち込み
- ・カビの発生

#### ■浮遊ダスト対策

- ・PM2.5 ~ 1.0 の侵入
- ・花粉の侵入

#### ■臭い対策

- ・エアコンの臭い
- ・タバコの臭い
- ・排気ガスの臭い
- ・新車の臭い
- ・体汗臭
- ・食べ物の臭い
- ・ペットの臭い

\*本製品による効果を示しているわけではありません

車室内表面の  
抗菌・抗ウイルス・消臭対策  
Etak® JET



おすすめ  
メンテナンス  
メニュー

- ⚠️ お客様の高まる衛生環境意識に対応
- ⚠️ 整備作業における仕上り満足度の向上
- ⚠️ 季節ごとの効果でリピート施工促進
- ⚠️ プラスワンサービスに最適な提案
- ⚠️ 優れた施工効率でお店の収益を確保

\*本品は医薬品、医薬部外品ではありません。\*全てのウイルス、菌、臭いに対して効果を保証するものではありません。また、病気の予防や感染リスクの抑制を示すものではありません。空間での濃度の効果を示すものではありません。\*持続効果は使用環境により異なる場合があります。\*効果は噴射後がついた部分に限られます。\*アルコール濃度やアルコールを所持の方への販売はお止めください。\*車種や仕様ににより施工できない場合があります。

# 車内抗菌スプレー

## Etak® の主な特徴

### ◎使用できる対象物が広い



### ◎持続的な効果大



### ◎即時除菌 + 持続抗菌

Etak® は車室内施工での抗菌、抗ウイルスバリア、防カビ、消臭の効果があります。



※効果は噴射液がついた部分に限られます。 ※持続効果は使用環境により異なる場合があります。 ※本品は防カビ剤、防虫剤外品ではありません。 ※全てのウイルス、菌、臭いに対して効果を発揮するものではありません。 また、病気の予防や感染リスクの抑制を示すものではありません。 空間での菌叢の効果を示すものではありません。

## エアリフレッシュシリーズの洗浄部位・作用比較

比較項目		Etak®JET	エアリフレッシュ Pro・洗浄
部位	エバポレーター	×	○
	車室内	○	×
効果	洗浄	×	○
	抗菌	◎	○
	消臭	○	○

※効果は噴射液がついた部分に限られます。 ※使用環境により異なる場合があります。



Etak®JET 前方噴射、後方缶設置の場合※

既販のエアコン内部（エバポレーター）洗浄抗菌製品の快速ドライブ環境製品補完メニューとして一も最適

## 季節ごとのおすすめ提案

（エアコンフィルターと同時販売！）

季節	セールスポイント	対策
春	花粉の飛散	・エアコンフィルターとセット提案
夏	菌・カビの増殖	・抗菌、車室内抗菌、防カビ対策提案
秋	花粉の飛散	・エアコンフィルターとセット提案
冬	ウイルスの増殖	・車室内の抗ウイルス対策提案

※全てのウイルス、菌に対して効果があるわけではありません。

## 市場にみる除菌剤成分の代表特性

【※別ページに記載されている原材料カテゴリーの一覧の節を参照してください。】

	Etak®JET <sup>1)</sup>	光触媒	次亜塩素酸ナトリウム	二酸化塩素
主原料	抗菌剤 + 固定化剤 + エタノール	酸化チタン・酸化タンガスアン	—	—
効果持続性 <sup>2)</sup>	★★★★★ (高濃度アルコール配合)	★★★ (紫外線による酸化反応)	★★★★★	★★★★★
持続性 <sup>3)</sup>	★★★★★ (シワ固定剤)	★★★/★ (固定剤特性による差異あり)	なし	なし
作業性 <sup>4)</sup>	★★★★★ (エアゾール自動散布)	★★★/★ (エアゾール散布/専用工具散布)	★★★ (ハンドスプレー)	★★★ (専用機)
施工方法 <sup>5)</sup>	★★★★★ (エアゾール自動散布)	★★★/★ (エアゾール散布/外注委託)	★★★	★★★
安全性 <sup>6)</sup>	★★★★★ (化粧品等級抗菌 + ALc)	★★★★★	★★★ (濃度管理の必要)	★ (酸化安全性)
臭気 <sup>7)</sup>	★★★★★ (ALcの臭気により低臭)	★★★★★ (なし)	★ (消臭剤)	★ (消臭剤)
材料影響 <sup>8)</sup>	★★★★★ (アルコール無添加)	★★★★★ (原料により遊離酸変化)	★★★ (漂白作用あり)	★★★ (塩素酸に腐食)

※1 本品は医薬品、医薬品外品ではありません。全てのウイルス、菌、臭いに対して効果を発揮するものではありません。 ※2 施工直後からの作用持続 ※3 効果は噴射液がついた部分に限られます。 ※4 別ページに記載された使用環境により異なる場合があります。 ※5 病気の予防や感染リスクの抑制を示すものではありません。 空間での菌叢の効果を示すものではありません。

## 商品名/型式

単位:円(税抜)

商品名	型式	メーカー希望小売価格
Etac JET(イータックジェット)	910055	OPEN

★受注単位:1ケース単位(12本)でのご注文から承ります。

# パープルセーバー

社有車・社用車へ「三角表示版」は  
配備されていますか？

高速道路の緊急停止時に

設置しないと

違反点数 1点・違反金 6,000円

※普通車・二輪車の場合

違反

故障車両表示義務違反

三角表示版の代わりに  
パープルセーバー

PURPLE SAVER  
道路交通法施行規則適合品

Before

車を降りて設置



ドアポケットなどに収納可能

After

車内から車のルーフに置くだけだから安全！  
強力点滅発光で後続車に存在をお知らせ

PURPLE SAVER



<安心の視認距離> 昼間約 300m、夜間約 800m、連続使用約 5時間

※高速道路における緊急停車時は、停止表示標材（三角表示版または停止表示灯）の設置が義務づけられています。

故障や事故などによる緊急停止時の備えに

# パープルセーバー

**POINT 1** 安心の視認性  
夜間約800m 昼間約300mから  
強力発光で存在を知らせる。

※電圧降下や道路環境により異なります。

パワーLED+集光レンズの最適な組み合わせでより遠くへ照射できる

より遠くへ照射できる  
集光レンズ

効率よく遠くまで照射できる  
オリジナル形状の集光レンズ。

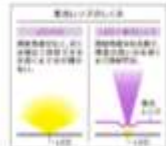

3WパワーLED×3灯  
高輝度 約9W

より遠くへ光を届けられる専用開発のパワーLED。

連続使用時間  
約5時間

**POINT 2** 安全に設置できる。  
自動車は車内からルーフに設置ができ、バイクはタンクに設置できるので安全です。さらに組み立て不要でボタンを押すだけの直感的な操作で、素早く後述車に存在を知らせることができます。

大型プッシュ  
スイッチ



防水カバー

- ・車体の傷付き防止。
- ・水の侵入を防ぐので雨天でも使用可能。

強力マグネット

大型プッシュ  
スイッチ

強力マグネット



**POINT 3** 緊急時に取り出しやすい。  
コンパクトなサイズでアポケットやグローブボックスなど運転席周りに収納でき、緊急時に運転席に座ったまま取り出し設置できます。バイクシート下などに収納することで携帯ができます。



片手で  
操作できる  
サイズ

乾電池式でコードやプラグの付属品もなくスッキリと収納できます

■パープルセーバー収納例



三角表示板との比較表

	三角表示板	パープルセーバー
視認距離	夜間 約200m 昼間 約200m	夜間 約800m 昼間 約300m
保安基準 200m前方から 確認できる	○	○
設置しやすさ	△ 車内に出て組み立て 車外は方向の位置に設置	○ 自動車は買ったままですいど使用してレ ーフに、バイクはタンクに設置
収納しやすさ	△ 自動車はラゲージルームや トランクルームに バイクは収納が少なく、取扱いがたい	○ 自動車の運転席周りや バイクのシート下に収納

2023 日刊自動車新聞 大賞  
日用品 2023  
日刊自動車新聞 用品大賞2023  
安全・安心サポート部門賞を受賞

「安全・安心サポート部門賞」は、自動車ユーザーにとって大切な安全・安心をサポートする商品に贈られる賞です。本賞を受賞した商品は、安全・安心サポート部門賞を受賞することによって、消費者の安全・安心をサポートする商品として、より多くの人に知られたいと願っています。本賞を受賞した商品は、安全・安心サポート部門賞を受賞することによって、消費者の安全・安心をサポートする商品として、より多くの人に知られたいと願っています。

カーグッズ・オブ・ザ・イヤー2022 受賞  
カーグッズ・オブ・ザ・イヤーとは  
カーグッズ・オブ・ザ・イヤー2022 受賞  
カーグッズ・オブ・ザ・イヤーとは  
カーグッズ・オブ・ザ・イヤー2022 受賞  
カーグッズ・オブ・ザ・イヤーとは



## 商品名/型式

単位:円(税抜)

商品名	型式	市場定価	ロット条件
パープルセーバー	6910	OPEN	1本~

# 非常信号灯

amon  
LUMEN

## 懐中電灯

緊急時のエンジンルームや  
タイヤ周りの確認など

実使用に特化した  
広範囲均一発光

連続使用約6時間点灯

6時間連続点灯後でも、非常信号  
灯として約3時間使用可能

※新品アルカリ乾電池を使用した場合

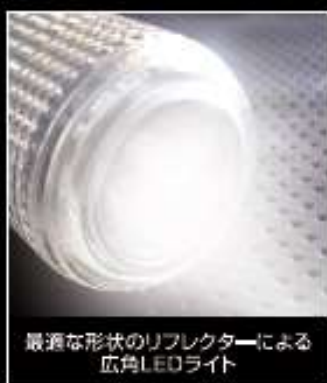

最適な形状のリフレクターによる  
広角LEDライト

ITEM No.  
6906

# 非常信号灯

— ライト付 —

車検  
対応

国土交通省  
保安基準適合品

## 非常信号灯

保安基準で定められた  
夜間約200m先から  
視認可能

※乾電池の残量や道路環境により距離は  
異なります

連続使用約8時間点滅

※新品アルカリ乾電池を使用した場合



高輝度LED9個搭載

## 懐中電灯 ⇄ 非常信号灯

スイッチ1つで簡単切り替え



直感的に操作ができる  
プッシュスイッチ採用

[ 1回押し → 非常信号灯 点滅 ]  
[ 2回押し → 懐中電灯 点灯 ]



底面のマグネットにより、  
車のボディに取り付け可能  
車内からでも設置ができる

保安基準改定  
内部突起 (UN-R21)  
適合品

防滴仕様  
IPX3相当

単4アルカリ  
乾電池 × 2本付属  
※点灯テスト用

●パッケージサイズ:  
W40×H156×D38 mm

●価格  
オープン



4 905034 069060

Emergency Light+

Emergency Light+  
Produced by amon



# 非常信号灯

**エーモン製  
非常信号灯**



■型式:6904



※懐中電灯機能無し

## 商品の特徴

- 車検対応 国土交通省 保安基準認定品
- 保安基準改定 内部突起 (UN-R21) に対応
- 赤色LEDがピカピカ点滅して夜間200m先から危険を知らせる
- レンズカバー部分の可動やアダプターを脱着できるので様々な車種に設置が可能
- ボディに設置できるマグネット付き

### 高輝度LED 9個搭載

赤色LEDがピカピカ点滅して夜間200m先から危険を知らせる。

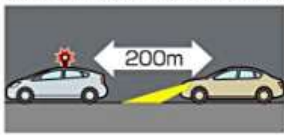

夜間200m先から危険を知らせる  
高輝度LED9個が点滅して緊急停車をアピール。



マグネット付きでボディにカンタン設置  
キャップを回して点滅。本体に付属のマグネットでボディに設置するだけ。



電池タイプで安心・経済的  
新品のアルカリ乾電池で約20時間連続使用可能。  
電池交換で繰り返し使用可能。



車検対応 (国土交通省保安基準適合品)  
発炎筒の代わりに車載。

## 商品名/型式

単位:円(税抜)

商品名	型式	メーカー希望小売価格	ロット条件
非常信号灯LEDライト付	6906	OPEN	20本
非常信号灯LEDライト無し	6904	OPEN	20本

# 自動車用LEDバルブ

kurefa

Super Bright **LED** for HEAD LIGHT & FOG LIGHT



信頼の  
有名メーカー製  
LEDチップを採用

CREE XHP50

PHILIPS MZ

© KUREFAのみ

## 特徴

- 純正交換タイプのLED変換キットです。純正ハロゲンバルブと付け替えが可能なので取付ラクラク。
- 可動部分を極限まで減らした「ファンレス（冷却ファン無し）仕様」を採用することにより小型化及び故障リスクの軽減を実現。また、従来品に比べ静寂性も向上いたしました。
- ハロゲンバルブに限りなく近い配光を実現しました。

### Hi/Lo切替タイプ

<b>H4</b>	12-24V 兼用	<b>6500k ホワイト</b>
SBLH-V2-H4W		明るさ 3000lm 使用LEDチップ H4 PHILIPS MZ L4 CREE XHP50 消費電力 22W
JANコード: 4589506260485		

### シングルタイプ

<b>H8/9/11/16</b>	12-24V 兼用	<b>6500k ホワイト</b>
SBLH-V2-H11W		明るさ 3000lm 使用LEDチップ PHILIPS MZ 消費電力 22W
<b>HB3/HB4互換</b>	12-24V 兼用	<b>6500k ホワイト</b>
SBLH-V2-9006W		明るさ 3000lm 使用LEDチップ PHILIPS MZ 消費電力 22W
<b>H7</b>	12-24V 兼用	<b>6500k ホワイト</b>
SBLH-V2-H7W		明るさ 3000lm 使用LEDチップ PHILIPS MZ 消費電力 22W

## 性能

- 明るさはハロゲンバルブの約3倍、3000lmを誇ります。夜間も高い視認性を発揮します。
- 高出力と省エネルギーを両立。ハロゲンバルブに比べ消費電力は約2/3と、車両への負担を軽減します。
- 12/24V兼用なので、乗用車から商用車まで幅広い車種に装着可能です。

## 商品名/型式

単位:円(税抜)

商品名	型式	メーカー希望小売価格
Hi/Lo切替タイプ	上記 Hi/Lo切替タイプ参照	OPEN
シングルタイプ	上記 シングルタイプ参照	OPEN

# 字光式ナンバープレート

その光、端正かつ強靱。  
大型車に、日本が誇る字光式ナンバープレートを。

## LEDパーフェクト (大型車用)



### 商品の特徴

#### 1) LEDパーフェクト (大型車用)

##### ■日本製

- ・国自情第154号
  - ・国自技第197号
- 国土交通省の認可番号を得た**車検対応製品**です。

##### ■本体厚さ22mm。大型車の重厚感に最適な厚みを追及

##### ■高輝度LED採用で長寿命・省電力で明るい

##### ■ステンレス枠同梱

##### ■堅牢にこだわり、振動に強い

- ・全部品日本製、国内組み立てで堅牢性を追求
- ・振動による接触不良や断線を起こしにくい接続方式を採用



### 商品名/型式

単位:円(税抜)

商品名	型式	メーカー希望小売価格
LEDパーフェクト (大型車用)	3112-24V	60,000

※上記は車一台分(前後2枚)でご注文頂いた場合の金額です。

# 多機能バッテリーチャージャー



## パルス充電器

**オメガプロ  
バッテリー充電器は  
すべての自動車用バッテリーを  
安全・快速充電します**

アイドリング  
ストップ車用

充電制御車用

ハイブリッド車用  
(補機バッテリー)

新世代全自動バッテリー充電器

### OP-BC01

**6V/12V 二輪車から  
小型乗用車まで対応**

定格出力電圧	DC6V/12V
定格出力電流	2A/4A/6A
適合バッテリー電圧	DC6V/12V
	(開放型・密閉型)鉛バッテリー
適合バッテリー容量	
(MOTOモード)	6V:2~12Ah, 12V:2.3~12Ah
(通常充電)	12V:12~60Ah (5時間率)

4ステージ パルス自動充電  
+バッテリーメンテナンス機能



新世代全自動バッテリー充電器

### OP-BC02

**12V専用  
乗用車バッテリーに幅広く対応**

定格出力電圧	DC12V
定格出力電流	2A/6A/10A/12A/15A
適合バッテリー電圧	DC12V
	(開放型・密閉型)鉛バッテリー
適合バッテリー容量	8Ah~ (5時間率)

4ステージ パルス自動充電  
+バッテリーメンテナンス機能



## 商品名/型式

単位:円(税抜)

商品名	型式	メーカー希望小売価格
オメガ充電器	OP-BC01	22,800
	OP-BC02	29,800
ブースターケーブル	SB-300-300(3メートル)	OPEN
	SB-300-500(5メートル)	OPEN

# EV据置型普通充電器



EV充電導入台数 **No.1**

「EV充電エネチェンジ」は、EV充電導入台数 No.1!  
47都道府県に、EV充電器の設置が決まっています



全国 **47** 4カ月で  
都道府県へ導入!

EV充電器  
導入台数  
**No.1**



# EV据置型普通充電器

「EV充電エネチェンジ」のサービスについて

EV充電エネチェンジ  
ENECHANGE

## EVユーザーファーストのNO.1サービス。

EVDライバー目線で、最も便利でお得なサービスを提供しています  
施設の集客拡大ができる唯一のEV充電サービスです

### EV充電情報アプリ

EVDライバーの9割<sup>※1</sup>が利用する  
EV充電情報アプリ



充電器情報はナビタイム  
・Google/Apple Map/カーナビに連携、空き状況も確認可能

### 6kWの倍速充電器

6kW倍速充電だから便利



補助金対応の6kW倍速充電  
設置台数No.1<sup>※2</sup>

### アプリ/充電カード どちらも利用可能

EVDライバー15万人が利用している  
充電カードにも対応<sup>※3</sup>



アプリ決済は基本料無料で都度課金  
カード会員は無料充電(定額料金内で使い放題)  
EV充電カードはEV購入時に多くの人が  
ディーラーで契約

※1 日本のEV・PHEV（軽自動車含む）の2018年1月から2022年12月までの累計販売台数を分母とし、エネチェンジEVチャージとEVsmartの累計インストール数を分子として算出  
※2 GoGo EVサイト掲載の6kW EV充電器のうち、スマートフォン認証アプリ対応のEV充電器導入台数（2023年1月）  
※3 EVsmart課へのEV充電カード保有率と、2018/1-2022/12のEV累計販売台数が6の推計

No.7

## EV充電エネチェンジ **3**つの強み



全国47都道府県に設置が決定！  
EV充電エネチェンジは  
導入台数No.1



EVsmartアプリは  
EVDライバーの  
90%がインストール！



イーモビリティパワーとの  
提携により、EV充電カード契約者  
15万人も利用可能に！

※認証アプリ提供サービスでの、EV充電器（6kW）の設置台数（2022年10月現在、GoGoEV調べ）

※アプリのダウンロード数はGoogle playの掲載情報+IOS/iPhoneのダウンロード数（推計）の合計を掲載しています。

※EVsmartで実施したEVオーナーの約64.2%がEV充電カードを保有されているという調査結果から算定

## 「RLRシリーズ（人気定番商品）」



- ・耐振性能  
新開発防振ゴム足を採用し、強振動時  
11.2Gでも安定動作
- ・耐塵防水構造(保護等級:IP66)  
※IP6X:ちり・ほごりの進入を完全に阻止  
IPX6:多方向からの水の直接噴流に耐える構造

## 「SK(S/H/P)-Mシリーズ(RLEのシリーズ後継)」



- ・長寿命  
ブラシレスモーター採用による従来の5倍の  
寿命を実現、長期間安心して御使用可能
- ・高視認性  
表示エリアの拡張により視認性向上

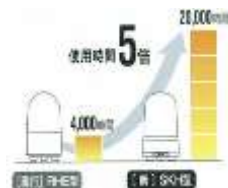

## 「SFシリーズ(KLEシリーズの後継)」



- ・超高輝度  
モーター未使用の超高輝度 LED回転灯  
※原理:LEDの発光パターンにより回転しているように見える
- ・光の取込量の比較  
通常レンズ:マルチフレネルレンズ=1:6

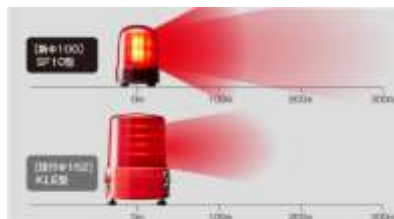

マルチフレネルレンズ採用で新モデルは  
大きさが小さくなくても光の取込量増加  
により従来より明るくなります

## 商品名/型式

詳しくは弊社までお問合せ下さい

## 「LP3/LP5シリーズ(補助警告灯)」

LP3

LP5



- 取付簡単(LP3/LP5両方)  
ブラケットを車体に固定で本体簡単取付  
水を被っても抜ける構造で縦横取付可能
- 効果的な注意喚起(LP5のみ)  
下向きLEDの為、下への注意喚起が効果的  
スリムデザインで狭いスペースへ取付可能

## 「LP5-M1-W(LED作業灯)」



- LED補助警告灯の特長を併せ持った商品  
点灯のみの機能
- トラックの荷室内等の照明にも流用可能

## 「LPTシリーズ(コンパクトLED補助警告灯)」



•車両装着イメージ



- スリム  
13.5mmの薄さ、コンパクトデザインで  
LP3/5以上に省スペースに取付可能
- 信頼性  
耐振動性:90m/s<sup>2</sup>  
高い防塵防水性能:IP68  
LED寿命:約100,000時間
- 色の種類  
R:レッド Y:イエロー  
B:ブルー G:グリーン  
4色の設定で様々な車両に装着可能

商品名/型式

詳しくは弊社までお問合せ下さい



# フォークリフト専用ドラレコ

FDR-820

フォークリフト専用ドライブレコーダー

## FDR-820

使い勝手と運用性を向上

- ・大音量スピーカー搭載
- ・SDカードカバーロック  
SDカード盗難対策
- ・録画延長機能



メインユニット

センサーユニット

- 録画待機時間設定  
エンジンONで  
すぐに記録開始
- GPSユニットによる  
時刻自動補正  
(オプション対応)
- 動作確認用LED  
本体の状態を確認
- 無線LAN対応による  
記録データの自動取得  
(オプション対応)

●カメラは利用シーンに合わせて選択



オープン価格

※本機にカメラは付属していません

録画延長機能  
フォークリフトを降りる際の動作まで記録できる

### 使い勝手と運用性を向上

#### ■本体の動作状況を音でお知らせ

- 大音量スピーカー

イベントの検知やエラーの際に本体の動作状況を音声とブザー音でお知らせします。音量は「OFF / 小 / 中 / 大」から選択できます。

主な音声サンプル

- ・SDカードを認識することができません
- ・SDカードエラーです など

#### ■SDカード盗難対策

- SDカードカバーロック

SDカード盗難対策として特殊ネジによる取り出し口のロック機能を追加しました。カバーは取り外し可能でロックしない運用も可能です。

#### ■本体の動作状態が確認できる

- 動作確認用LED

録画状態は電源など、本体の動作状態の確認ができます。



### 新機能

#### ■エンジンONになると、すぐ記録を開始

- 録画待機時間設定

本モデルでは録画待機時間を設定することで、エンジンONになった場合、即時記録を開始します。出発時の指差呼称から記録を開始します。

※本機能の使用には常時電源を使用する必要があります。  
※車両により、本機能を使えない場合があります。

#### ■フォークリフトを降りる際の動作まで記録できる

- 録画延長機能

録画延長機能の設定は「OFF / 1分 / 3分 / 5分」から任意で選択できます。PCブラウザソフトで設定情報をSDカードに保存して本体に反映させます。

※本機能の使用には常時電源を使用する必要があります。  
※車両により、本機能を使えない場合があります。

#### ■時刻自動補正

- GPSユニット (オプション)

正確な日時で映像記録を行います。GPS電波の受信環境がいい屋外での使用の場合、走行軌跡、速度、位置情報も確認が可能です。



#### ■ドライバー参加型のドライブレコーダー活用

- ワンタッチスイッチ (オプション)

ヒヤリハットポイントや特定の動作をする際にボタン操作を行い記録することで、意識を高め安全運行を行っていただけます。



### 記録映像

#### ■カメラは別途オプション設定

カメラは防水周囲カメラもしくはサブカメラから選択していただけます。



#### ■専用ブラウザソフト

パソコンで映像・詳細情報を確認。日付、時刻、センサー検知の有無などを確認したり、映像を拡大縮小させて再生することができます。

加速度・角速度グラフ表示  
加速度・角速度を表示



※表示はイメージです

#### 映像確認方法



### 無線LAN対応による記録データの自動取得

#### ■記録データを専用ソフトが入ったパソコンへ自動伝送

- 無線LANユニット (オプション)

本オプションによりネットワーク接続が可能となります。無線LAN通信によりドライブレコーダーの記録データを専用ソフトが入ったパソコンへ自動伝送を行います。

#### [映像再生 表示パターン] 状況に応じて表示切替え

メインカメラで撮影した映像は、パソコンの専用ブラウザソフトで、様々な表示方法から再生することができます。



VRパノラマ表示 マウスのドラッグ操作で奥の1箇所を動かして表示できます。



パノラマ表示 水平360°方向を縦長の一枚画像で表示します。



魚眼表示 録画した映像をその向きで表示します。

# フォークリフト専用ドラレコ

FDR-820

## [カメラ取付け] ニーズに応じて取付け位置やカメラ数をカスタマイズ

トラブル発生時の状況把握はもちろん、客観的な映像資料として事故再発防止の教育や業務効率化の見直しなどでもご利用いただけます。

### 1カメラ

天井取付けの場合

カメラ1台で、全周囲を撮影。オペレーターの操作・作業内容、車両の動きとその周辺の詳細をカメラ1台で記録します。



カメラユニット

水平  
360°

フォークリフトの  
周囲状況を1台で記録



前方取付けの場合

アームの可動範囲など、上下左右を撮影します。高所の荷扱いや、入口の低い倉庫への出入り、エレベーターで作業する車両に適した取付け位置です。

### 2カメラ

最大2カメラまで増設可能。死角を補い、より詳細な状況を記録します。

メインカメラ2台

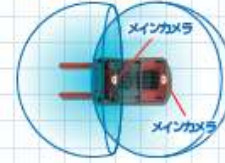

メインカメラ + サブカメラ

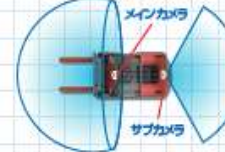

## フォークリフト専用のアルゴリズムと、2つのセンサーでトラブルを逃さず記録

ニーズに応じて記録 방식을3つから選択。センサー感度や書き込み速度のON/OFFなど各種設定が可能です。

常時録画

キーONから連続して映像を記録

イベント記録

衝撃検知前後の映像を別保存

常時録画 + イベント記録

常時録画もしながら、トラブル時は別保存

常時録画中、トリガーとなる現象をセンサーが検知。フォークリフト専用のアルゴリズムでトラブルと判断すると、検知前後の映像を常時録画とは別のフォルダに保存します。



トリガー(イベント記録するきっかけ)の種類  Gセンサー  衝撃/急発進/急ブレーキ/急ハンドル  ジャイロセンサー  急降速

▶ マルチトリガー イベント記録中に新たに衝撃を検知すると、イベント記録を延長します。 ▶ 音声も記録(ON/OFF可能) 映像とあわせて音声も記録するので状況確認が明確になります。

## 商品名/型式

単位:円(税抜き)

商品名	型式	メーカー希望小売価格
フォークリフト専用ドライブレコーダー	FDR-820	OPEN
防水360度カメラ	OP-CM360WP	OPEN
STARVIS防水360度カメラ	OP-CM361WP	OPEN
サブカメラ	OP-CM201WP	OPEN
DC/DCコンバーター(48V⇒12V)	OP-DC48	OPEN
SDカード 16GB	OP-SD16	OPEN

# LEDラインライト

amez

事故を未然に防ぐ安全用品

## フォークリフト向け LEDラインライト



ライト:レッド

ライト:グリーン

ライト:ブルー

型番	AMEX-FL01R / FL01G / FL01B
費電力	18W
電圧	9-110V DC
重量	330g (ブラケットを含む)
防水防塵	IP68
動作温度範囲	-40℃~+80℃
耐振性	7G
EMC	ECE R10
色 / JAN コード	赤 (FL01R) : 4950329500124 緑 (FL01G) : 4950329500131 青 (FL01B) : 4950329500117
保証期間	製品ご購入より1年間



設置イメージ



点灯イメージ

※この画像は、LEDラインライトを3つ使用しています。

### 商品名/型式

単位:円(税抜)

商品名	型式	メーカー希望小売価格
フォークリフト向けLEDラインライト	AMEX-FL01R/FL01G/FL01B	29,800

# LEDラインライト

## 内容品 / 寸法図 (mm)

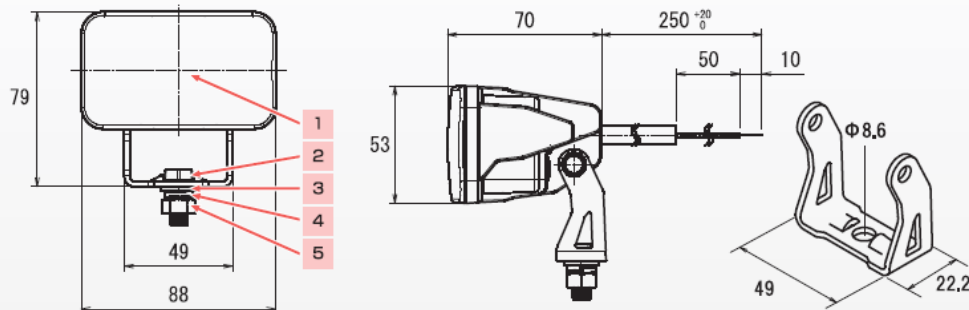

	内容品 / 名称	個数
1	本体	1個
2	六角ボルト	1個
3	平ワッシャー (大)	1個
4	スプリングワッシャー	1個
5	六角ナット	1個

## オプション品一覧

リーチ車用ライトブラケット(ストレート)  
MFP-RBK-S

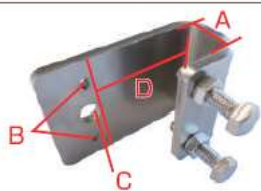

付属品 本体 1個 / ボルト、ナット各2個 (ステンレス)  
サイズ / 仕様 A: 26mm、B: 5mm、C: 11mm、D: 52mm

リーチ車用ライトブラケット(ストレート) 低頭ボルト・ナット付き  
MFP-RBK-SBN



ボルトと車体が干渉する場合の対策として  
低頭ボルト同梱品番もご用意しました!

付属品 本体 1個 / ボルト、ナット各2個 (ステンレス) /  
低頭ボルト、ナット、平ワッシャー、Sワッシャー各1個 (ステンレス)

リーチ車用ライトブラケット  
MFP-RBK



付属品 本体 1個 / ボルト、ナット各2個 (ステンレス)  
サイズ / 仕様 A: 26mm、B: 5mm、C: 11mm  
※取付ができないリーチ車もございます。形状確認をお願い致します。

強力マグネット  
MFP20-42N ※1



付属品 強力マグネット、ビス、ナイロンナット各1個  
サイズ / 仕様 キャップ=OD42×ID6.5×8.8/T3mm、  
磁石=Φ32×5.4(M6)mm、吸着力=28kgf

カウンター車用ライトブラケット L MFP-LINE-SBK-L ※2  
カウンター車用ライトブラケット S MFP-LINE-SBK-S ※3

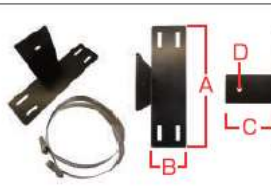

付属品 本体 1個 / トライドバンド 2本  
サイズ / 仕様 A: 170mm、B: 50mm、C: 85mm、D: 9mm  
※上記画像はゴム板を使用していますが、当商品にゴム板は付属していません。

ゴム板  
1TX170X350



付属品 ゴム板 1枚  
サイズ / 仕様 縦: 170mm、横: 350mm、厚さ: 1mm

※1 【ご注意】強力な磁力を持つマグネットですが、特性上、強い振動など衝撃が加わるとズレや落下を生じる恐れがあります。用品の取り付け時には充分ご留意のうえ作業をお願いいたします。

※2 ビラ幅 100 ~ 120mm 用  
※3 ビラ幅 75mm 用



AMEX-D01  
4K防水・防振アクションカメラ

## あらゆる場面で、その瞬間をもっと鮮明に記録

### 4K 超高画質・防水・防振

# 4K WATER PROOF ACTION CAMERA

4K超高画質・防水・防振



全画面対応

### アクティビティから業務用途まで幅広く使用できるカメラ



### 豊富なステー同梱で設置場所を選ばない



4K/30fps  
2K/1080p/60fps  
720p/120fps



12MP高解像度



広角レンズ



手ブレ補正



タッチスクリーン



コンパクトサイズ



スマートフォン  
アプリ連動



micro SD  
(※別売り)



防水



防振

### 主な仕様

品名	4K防水・防振アクションカメラ	Wi-Fi通信距離	見通し15m以内
品番	AMEX-D01	各種端子	Type-C、Micro-HDMI、Micro-SD Card Slot
イメージセンサー	CMOS 1300万画素	内蔵バッテリー	リチウム電池 3.7V/920mAh
モニター	2.0インチIPS (タッチスクリーン)	防水等級	IP68相当
視野角	対角約155°	充電時間	約3時間
静止画解像度	12MP / 8MP / 5MP / 3MP	動作時間	約1時間 (バッテリー性能100%時)
ビデオ解像度	4K 30fps / 2.7K 30fps / 2K 60fps・30fps / 1080P 60fps・30fps / 720P 120fps・60fps・30fps	録画時間目安 (4K 30fps)	16GB: 動画 約36分 / 静止画 約3288枚 32GB: 動画 約72分 / 静止画 約6576枚
記録フォーマット	動画: MP4 静止画: JPG	表示言語	日本語 / 英語 / 中国語 (簡体、繁体) / ドイツ語 / フランス語 / イタリア語 / スペイン語 / ポルトガル語 / ロシア語 / ポーランド語
連携アプリ	YUTUPRO	本体サイズ	約63(W) × 45(H) × 36(D) mm
対応OS	iOS: 8.0以降 Android: 5.0以降	本体重量	約135g (バッテリー含む)

### 商品構成



### 商品名/型式

単位: 円 (税抜き)

商品名	型式	メーカー希望小売価格
本体防水4Kアクションカメラ	AMEX-D01	OPEN
マイクロSDカード 16GB	OP-D01SD16	OPEN
マイクロSDカード 32GB	OP-D01SD32	OPEN
マイクロSDカード 64GB	OP-D01SD64	OPEN
マイクロSDカード 128GB	OP-D01SD128	OPEN
専用予備バッテリー	OP-D01BT	OPEN

※マイクロSDカードは別売となっております。

※マイクロSDカードはアクションカメラ用に検証した商品となっております。

※長時間録画をされる方には別売の予備バッテリーがお勧めです。

# 自動翻訳機(双方向マルチ翻訳機)

在庫限り

伝われば世界は広がる



双方向マルチ翻訳機

talkbot.

ITB1W

Global  
business  
グローバルビジネス



Travel  
Business trip  
海外旅行や出張



Restaurant  
Shopping  
Customer service  
買い物、飲食店、接客



Listening  
pronunciation practice  
リスニングや発音練習



## 双方向マルチ翻訳機とは

従来の電子辞書のような翻訳機と違いWi-Fi接続しインターネット上の翻訳サーバー※1を介して翻訳します。

インターネット上の翻訳サーバーを使用することで膨大なデータベースの情報を元に翻訳を実施。

高い翻訳精度・数種類の翻訳方法で最大78の言語の翻訳が可能。

Wi-Fi接続できない場所でも翻訳可能なオフライン翻訳(4言語)※2機能搭載。

※1 翻訳サーバーはGoogle又はMicrosoftの翻訳システムを使用。

※2 オフライン翻訳はオンライン翻訳と比較して翻訳精度が下がります。

## 主な仕様

撮影翻訳用カメラ:500万画素

充電端子 :USB Type-C ※但し1Aまでの充電は対応

内蔵バッテリー :リチウムイオン電池

防水防塵 :なし

質量 :100g

連続動作時間:8時間

# 自動翻訳機(双方向マルチ翻訳機)

## 製品の特徴

在庫限り

マルチに翻訳できるから、いろいろなシーンで活躍。



トーク翻訳  
(双方向翻訳)



撮影翻訳



録音翻訳



オンライン78言語  
オフライン4言語  
話しかけた内容をその場で直ぐに翻訳



オンライン26言語  
メニューや名刺、看板等あらかじめ印字のものを内蔵カメラで撮影して翻訳



オンライン78言語  
翻訳したい内容を予め録音して翻訳  
語学学習などに最適

## 対応言語

オンライン翻訳(Wi-Fi) ※テザリングで利用もできます

日本語/英語(米)(英)(カナダ)(豪)/中国語(蘭体字)(繁体字)/広東語/韓国語ドイツ語/フランス語/ロシア語/スペイン語/オランダ語/イタリア語/ポルトガル語/ヒンディー語/ベトナム語/タイ語/タミル語/インドネシア語/アラビア語/ベンガル語/スワヒリ語/セルビア語/ウルドゥー語/ブルガリア語/カタロニア語/チェコ語/デンマーク語/ギリシャ語/フィンランド語/ヘブライ語/クロアチア語/ハンガリー語/マレー語/ノルウェー語/ポーランド語/ルーマニア語/スロバキア語/スロベニア語/スウェーデン語/トルコ語/ジャワ語/アムハラ語/アゼルバイジャン語/バスク語/ペルシャ語/フィリピン語/ガリシア語/グジャラート語/ラオス語/アルメニア語/アイスランド語/グルジア語/クメール語/カナダ語/リトアニア語/ラトビア語/ネパール語/マラーラム語/マラーティー語/シンハラ語/テルグ語/ウクライナ語/ズールー語/エストニア語/ハイチ語/ボスニア語/ケタオロットー語/クリンゴン語/マダガスカル語/マルタ語/ミャオ語/フィジー語/サモア語/トンガ語/タヒチ語/ウェールズ語/ユカタンマヤ語/モンゴル語/ビルマ語 以上78言語

オフライン機能(ネットが無くてもOK!)

トーク翻訳の日本語・英語・中国語・韓国語の4言語に対応しております。  
※オフライン時の翻訳は精度が下がります。短文や単語での翻訳をお勧め致します。

## 商品名/型式

単位: 円(税抜き)

商品名	型式	メーカー希望小売価格
双方向マルチ翻訳機	ITB1W	OPEN